

NOTICE CONSTRUCTEUR

A. Implantation

A.1 IDENTIFICATION DU JEU

Nom de la gamme : **BIBOU** Référence: **732**
Nom du jeu : **Deux tours château**
Nom du fournisseur : **SA Transalp**
Adresse du fournisseur : **179 route de Faverge**
Code postal : **38470** Ville : **L'ALBENC**
Téléphone : **04.76.64.75.18** Télécopie : **04.76.64.79.79**
Email : **info@transalp.fr**

A.2 USAGE - IMPLANTATION

Tranche d'âge : **+ 1 an**

Zone d'impact préconisée : **Environ 27.20 m² (voir plan n° 732 pour détails)**

Zone d'implantation conseillée : **Terrain plat, stable et nivelé**
Il est conseillé de ne pas installer les glissières dans un secteur orienté sud-est à sud-ouest

Remarque : **Une zone de sécurité autour du jeu doit être laissée libre de tout obstacle**
Ce jeu est préconisé pour être installé sur dalle béton ou enrobé.

Nature du sol de réception : **Matériaux fluents (sable, gravier roulé lavé, écorce de pin, copeaux de bois).**
Gazon si hauteur de chute inférieure à 1m
Dalles ou sol amortissant, pour tout équipement dont le HCL est supérieur à 1m, le HIC du sol doit être supérieur ou égal au HCL de l'équipement.

Remarque : **Les sols nécessitent un entretien en particulier les sols fluents, aux niveaux de remplissage des matériaux meubles particulières (vérification du niveau zéro).**
Les sols des zones d'impact doivent être exempts d'arrêtes vives et de saillies.

Nature des fondations : **Sur enrobé : Scellements à - 300 mm**
Sur dalle béton : Fixation par chevilles béton

Masse de l'agrès le plus lourd (en Kg) : **26 Kg Total 220kg**

A.3 Implantation & montage

Nous recommandons aux personnes s'occupant de la pose de prêter attention aux dangers spécifiques que courent les enfants lorsque l'installation ou le démontage de l'installation est incomplet, ainsi qu'en cours d'opérations de réparation ou d'entretien.

Utiliser les instructions d'implantation du plan 732.

A.4 Maintenance

La fréquence d'inspection varie en fonction du type d'équipement ou des matériaux utilisés et dépend d'autres facteurs tels que : utilisation intensive, vandalisme, climat, âge de l'équipement...

A.4.1 Nettoyage Transalp préconise :

- | | |
|----------------------------------|--------------------------|
| - Fréquence: | Trimestrielle |
| - Produits à utiliser: | Eau savonneuse |
| - Dosage, pression, température: | Maxi 40 bars et Maxi 30° |
| - Procédés: | Pompe pression à eau |

A.4.2 Contrôle visuel de routine

Contrôle destiné à identifier les risques manifestes qui peuvent résulter d'actes de vandalisme, de l'utilisation ou des conditions météorologiques.

Eléments à contrôler :

- Propreté - état du sol - entretien du niveau 0- fixations au sol –
- Taux d'usure des pièces mobiles - pièces manquantes –
- Intégrité de la structure.

Fréquence : Hebdomadaire.

Nota : Après une première utilisation, lors de la période de rodage de 1 mois, il est conseillé de vérifier le serrage des différents organes (serrage des coquilles, vis de fixation..) hauteur des plates formes, stabilité de l'équipement.

A.4.3 Contrôle fonctionnel

Contrôle destiné à vérifier le fonctionnement et la stabilité de l'équipement.

Eléments à contrôler : Toutes pièces mobiles - pièces soudées.

Fréquence : Trimestrielle.

Moyen :

- Visuellement.
- Mètre (pour HCL).
- Clés (serrage).
- Niveau à bulle.

A.4.4 Contrôle principal

Contrôle destiné à vérifier le niveau global de sécurité de l'équipement.

Eléments à contrôler :

- Traces de corrosion – niveau zéro des sols fluents
- Tout élément ayant fait l'objet de réparation.

Fréquence : Annuelle.

Prescriptions pour remise en service suivant norme EN 1176-1 : 2017

La réception de la réparation doit être effectuée par du personnel formé et habilité à vérifier la conformité des structures suivant la norme EN 1176-1 : 2017

Remontage et fixation au sol selon notice d'installation ci-dessus.

Les pièces de rechange doivent être les pièces originales de Transalp.

- Pièces détachées s'adresser : SA TRANSALP -- 179 route de Faverge -- 38470 L'ALBENC

B. Colisage

B.1 Fournitures

Qté	DESIGNATION
1	Cabane (montée en atelier)
1	Toboggan (monté en atelier)
1	Plateforme avec cordage (monté en atelier)
	Montage toboggan
2	Ecrous tube M6
2	TFHC 6x45
	Montage plateforme
2	MTH 10x80
2	Ecrous freins M10
4	Rondelles 10x20
4	BOTR noirs
2	MTH 8x50
2	Rondelles 8x25
2	BOTR noirs
1	Plaque constructeur
2	Autocollants : + 1 an

Scellements

Qté	DESIGNATION
	Sol enrobé
13	Tiges filetées Ø10 de scellement
26	Rondelles 10x20
13	Ecrous freins M10
13	BOTR noirs
	Sol béton
13	Chevilles M10x100
13	BOTR noirs

Qté	DESIGNATION
	Sol fluent
4	Ensembles de scellement pour la structure
3	Plats en L pour le toboggan + plateforme
3	platine PM
2	TRCC 8x110
10	TRCC 8x80
2	TRCC 8x40
2	TRCC 8x30
4	MTH 10x30
2	Ecrous borgnes Ø8
14	Ecrous freins Ø8
4	Ecrous ordinaires Ø10
4	Rondelles 10x20
14	Rondelles 8x25

C. Montage

C.1 S'assurer des dimensions du terrain :

En se servant du plan Réf. 732:

- Vérifier que la surface globale indiquée est bien disponible, et dans l'orientation prescrite (s'il y a des glissières),
- Vérifier la stabilité et la planéité du terrain,
- Vérifier que le positionnement de l'équipement respectera les zones de sécurité, en conformité avec les plans joints à cette notice.
- Vérifier la mise en sécurité du terrain afin d'éviter tout accident lors de l'installation de l'équipement.

C.2 Préparation de l'implantation (sur terrain stabilisé) :

Effectuer le traçage du positionnement des plots béton de la structure suivant le plan d'implantation fourni
Réf. S 732 (bien vérifier les côtes),

- si implantation sur enrobé : Dimensions 300 x 300 x 300 mm,
- si implantation sur dalle béton : Structure chevillée sur la dalle.

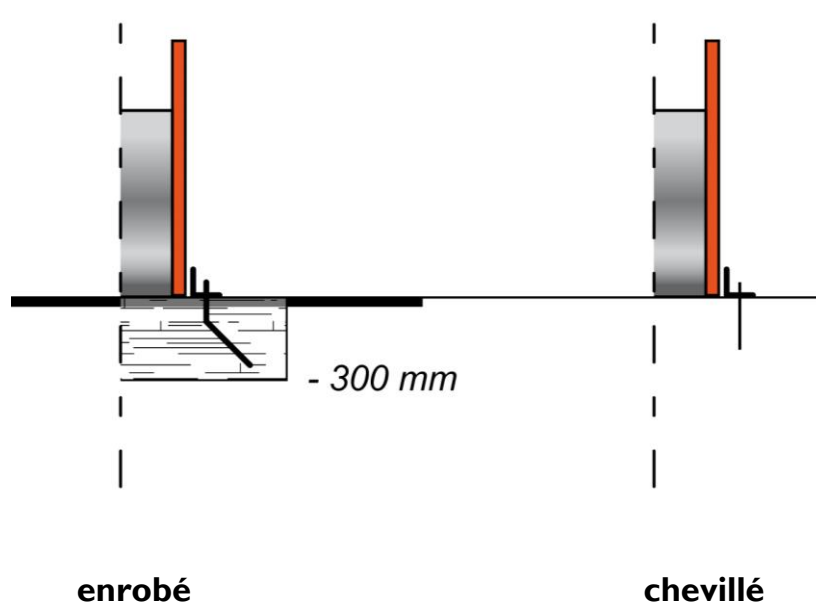

C.3 Montage de la structure :

- Faire l'inventaire des colis

Temps de montage : Chevillé :2h / Scellement direct : 4h

Matériel : pelle, pioche, truelle, cordeau, niveau, marteau, mètre, pince multiprise, jeux de clés à pipe, à cliquet et clés mâles pour vis 6 pans creux, cales en bois.

Montage du jeu

1. Effectuer les perçages de scellements avec le plan de scellement.
2. Mettre en place la cabane.
3. Mettre en place le toboggan et passerelle suspendue.
4. Serrer l'ensemble correctement.

CERTIFICAT DE CONFORMITE

CERTIFICAT/ZERTIFIKAT

Selon le Décret 94-699 (du 10 Aout 1994)

Decree 94-699(10/08/94)

Nach dem Dekret 94-699 (10/08/94)

Selon les normes NF EN 1176-1 (2017)

Standard NF EN 1176-1 (2017)

NF EN 1176-3 (2017)

Normen NF EN 1176-1 (2017)

NF EN 1176-3 (2017)

Fabricant/Titulaire du certificat : TRANSALP – 179 route de Faverge – 38470 L'Albenc
Manufacturer-Hersteller / Certificat owner-Inhaber

Désignation / Modèle : Structures pour petits Bibou

Product / Model

Référence /

480/481/485/486/700/705/710/715/720/721/724/728/

Paramètres :

732/736/737

Reference / Artikelnummer

Versions NA/ME/MA

Tranche d'âge : 1 à 6 ans

Age group / Altersgruppe

Rapport d'essai n° : RE2019-0024

Test report / Prüfbericht

Au vu des résultats figurants au rapport référencé n°RE2019-0024 l'article essayé est déclaré conforme aux exigences des documents de références.

Date : 9 Juillet 2019

MULLATIER Vincent
Responsable d'essais

Test manager / Ing.Prüfmanager



Ce certificat est délivré dans les conditions suivantes :

1. Toute modification de l'équipement testé, de sa configuration (pièces détachées, etc..) et de ses assemblages doit faire l'objet d'une demande d'extension d'attestation.
2. Il appartient au fabricant et/ou distributeur de s'assurer que tous les équipements de même type qu'il fabrique et/ou installe soient conformes au modèle bénéficiant du présent certificat de conformité.
3. Ce certificat porte exclusivement sur le seul équipement d'aire collective de jeux soumis à l'examen/l'essai faisant l'objet du rapport d'essai/d'examen référencé ci-dessus.
4. La conformité mentionnée ci-dessus est soumise au respect des règles d'implantation définies dans la notice du fabricant.
5. Il n'implique pas qu'une procédure de surveillance ou de contrôle de fabrication ait été mise en place par Enerjis.
6. Des copies peuvent être délivrées sur simple demande auprès du demandeur.

This certificate is issued under the following conditions :

1. *Any modification of the tested equipment, of its configuration (removable components, etc..) and of its assemblies shall be submitted to an application for extension of certificate.*
2. *The manufacturer and/or distributor, shall ensure that the manufacturing or installation process of all the equipment of the same type comply with the model subject to this certificate of conformity.*
3. *This certificate applies only to the playground equipment subject to the above mentioned examination/test report.*
4. *The above mentioned conformity is subject to the installation specifications mentioned in the manufacturer's instructions for use.*
5. *It does not imply that Enerjis has performed any surveillance or control of its manufacture.*
6. *Copies are available upon request by the applicant.*

Dieses Zertifikat wird unter folgenden Bedingungen ausgestellt :

1. *Jede Änderungen der geprüften Gerät, von seiner Gestaltung (Ersatzteile usw...) und von seinem Zusammenbau benötigt eine zertifikatsausdehnung.*
2. *Der Hersteller oder der Verteiler muss sich versichern, dass alle ähnliche Produkte, die er herstellt oder verkauft und/oder installiert, entsprechen dem Model bezüglich diesem Zertifikat.*
3. *Dieses Zertifikat ist nur für das Spielgerät mit seinem Prüfbericht gültig.*
4. *Dieses Zertifikat gilt nur für die Geräte, die nach den Montageanleitungen und Fundamentplänen des Herstellers installiert werden.*
5. *Dieses Zertifikat bringt damit nicht, dass eine Überwachungsverfahren oder Herstellungskontrolle von Enerjis aufgestellt wird.*
6. *Kopien sind nach Anfrage an dem Inhaber zur Verfügung.*

Fiche technico-ludique

nov. 2019



réf. 732 - Deux tours château

max : 15	1 - 6 ans	1.00 m

Jeu adapté aux malentendants



Jeu adapté aux malvoyants

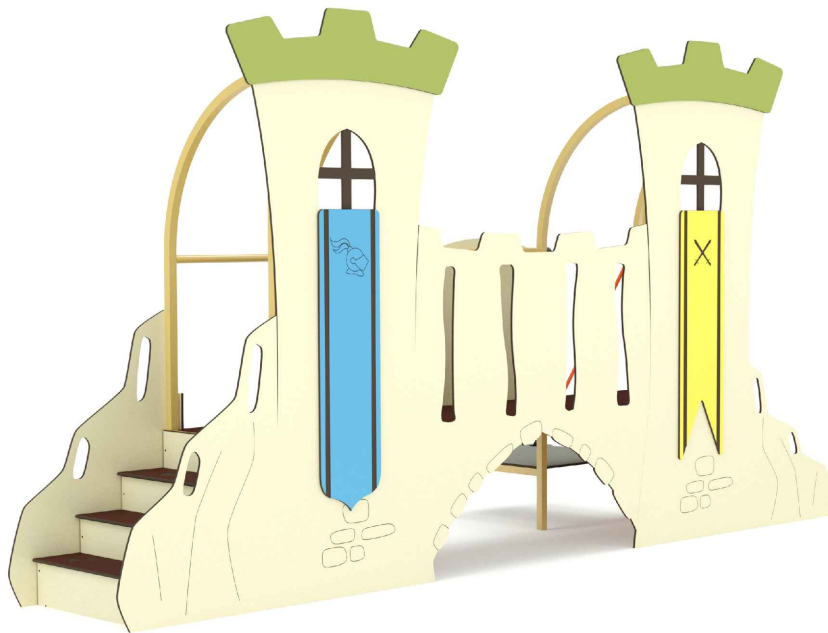

Vue élévation et plan de masse

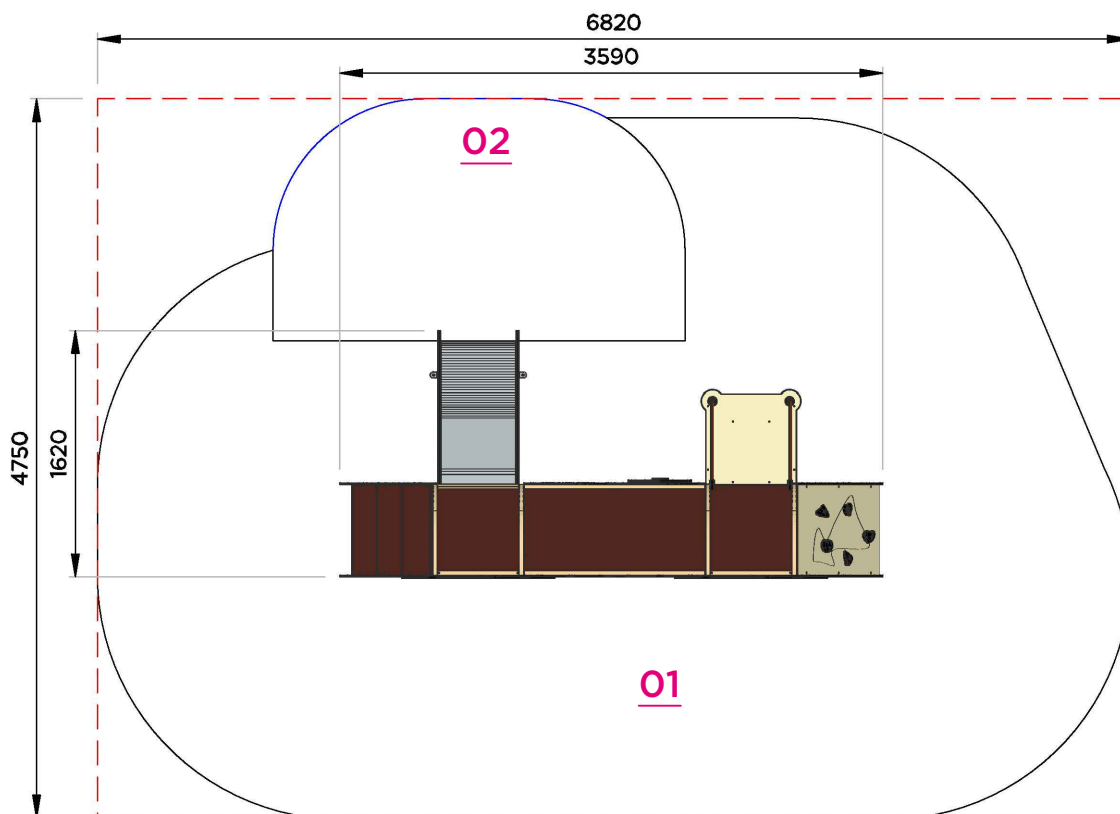
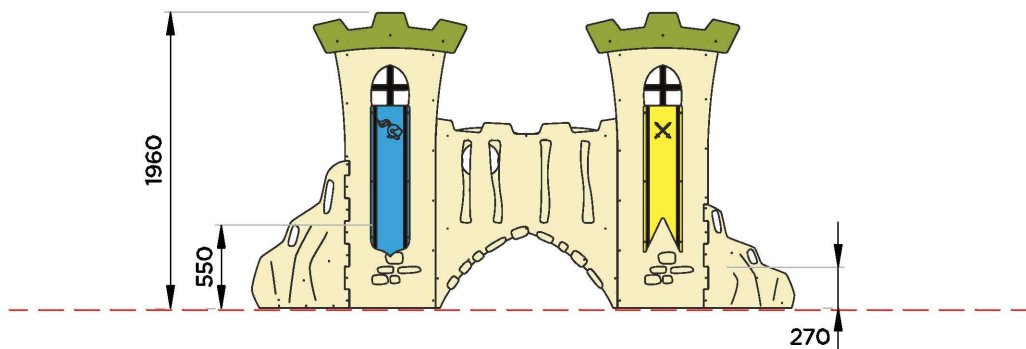

Surfaces amortissantes nécessaires

Ces surfaces sont calculées en fonction de la hauteur de chute libre (HCL)

Surfaces totale HCL : 27.20 m²

01 : 0.55 m = 23.30 m²

02 : 1.00 m = 3.90 m²

Plan de la zone HCL

Note: Plan identique pour la réf. 755

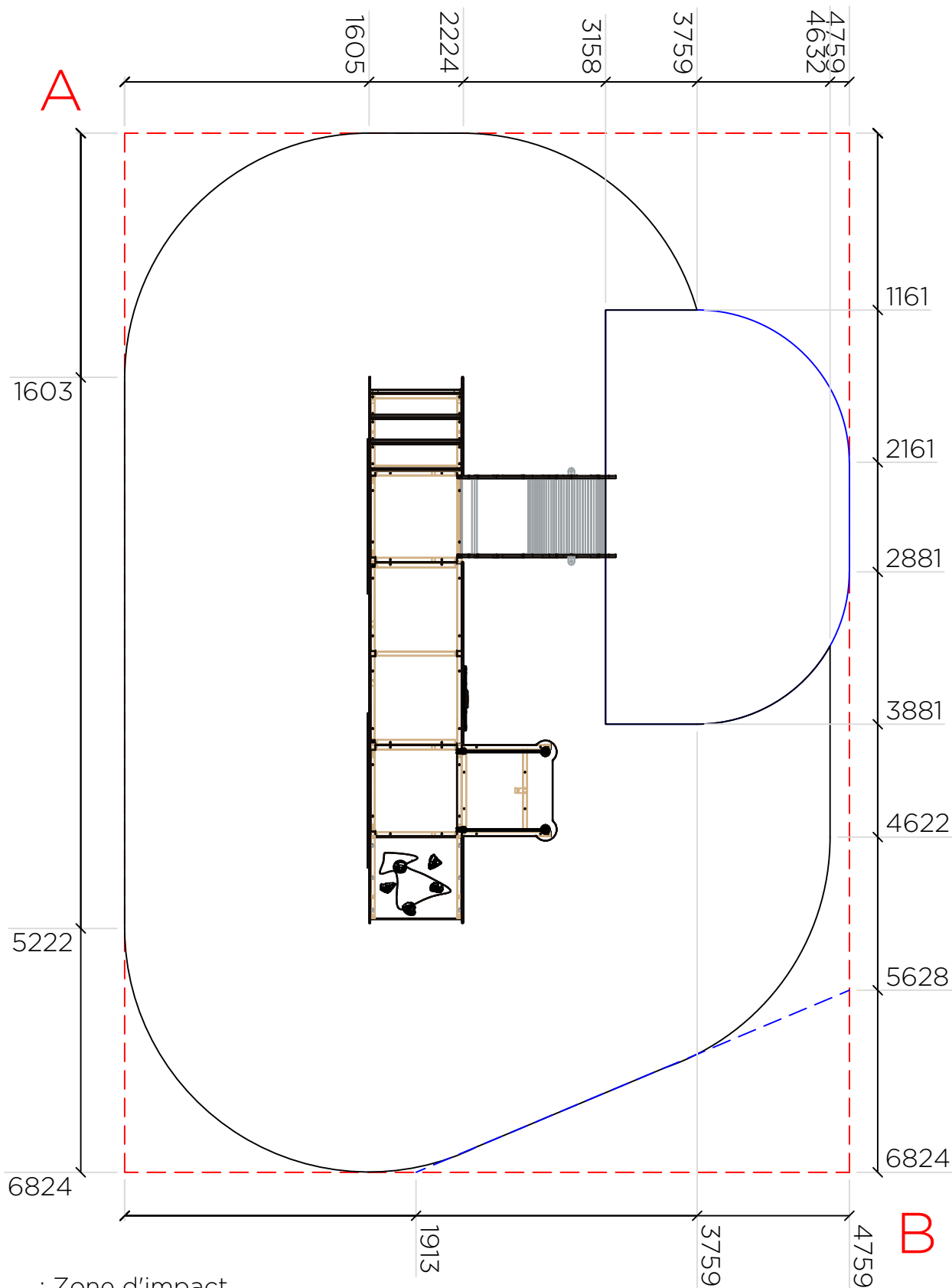

— : Zone d'impact

- - - : Prolongement des droites

- - - : Rectangle d'implantation

Diagonale AB = 8319 mm

Notice

réf. **732** - Deux tours château

Plan des scellements

Note: Plan identique pour la réf. 755

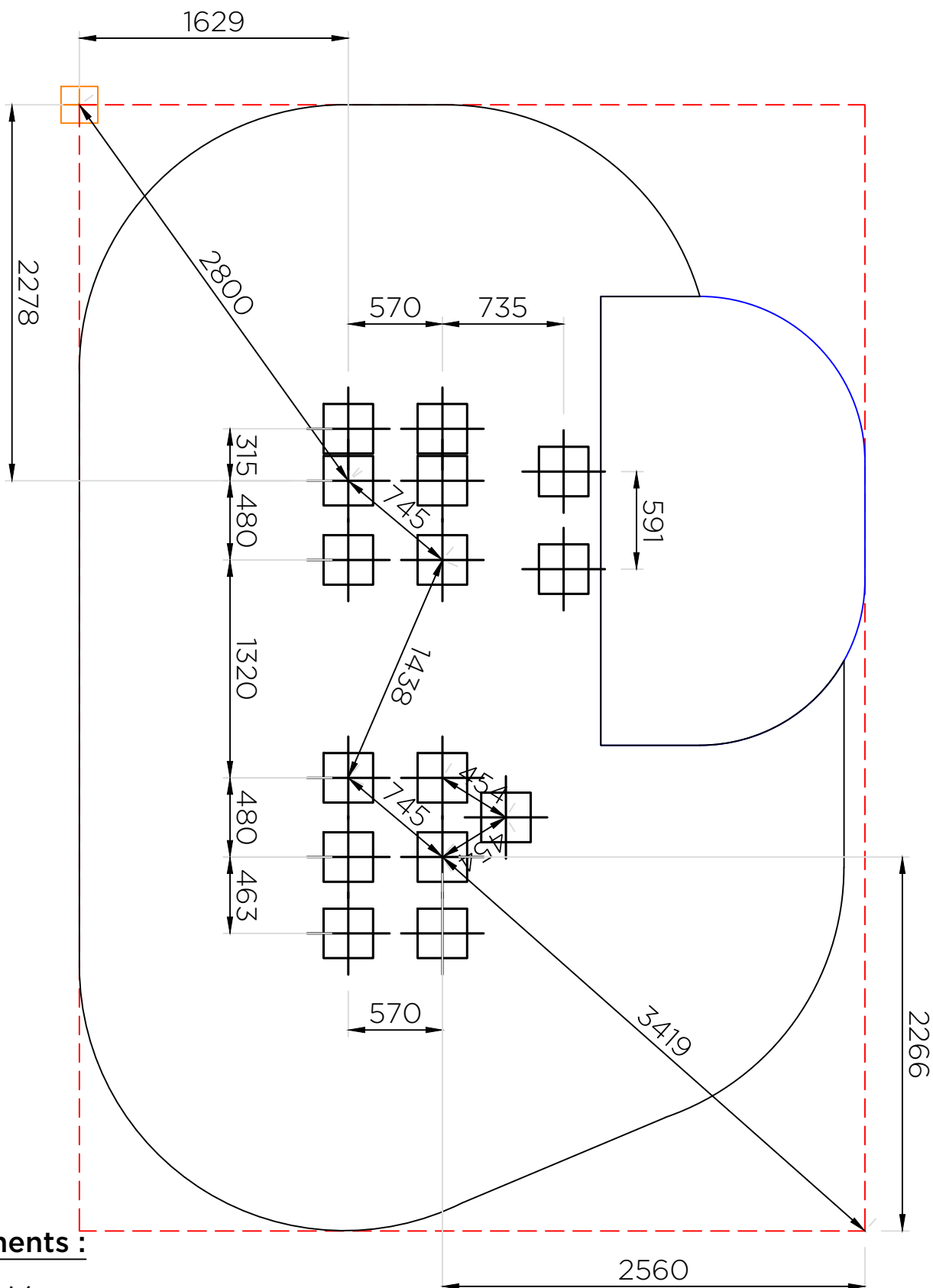

Scellements :

Sur sol enrobé :

- 15 trous 300 x 300 mm, prof. 300 mm

Sur dalle béton :

- Structure chevillée sur dalle béton

NUMERO DE PIECE	DESCRIPTION	QTE	COULEUR
700-D-IE03	Escalier	1	
700-D-A-IE03	Châssis	1	
700-D-09	Marche HPL	1	Marron
700-D-10	Contre marche HPL	2	Beige
700-D-12	Contre marche HPL	1	Beige
700-D-11	Marche HPL	1	Marron
700-D-14	Contre marche HPL	1	Beige
700-D-13	Marche HPL	1	Marron
700-E	Rampe d'escalade	1	
700-E04	HPL Rampe	1	Beige
700-EA-IE02	Support de rampe	2	
700-H-CH	Toboggan	1	
700-H	GLISSIERE TOBOGGAN 0.55m	1	
700-H-CH-01	Flanc HPL	1	Beige
Equerre	Equerre standard inox	2	
700-H-CH-02	Flanc HPL	1	Beige
732-CHC	Châssis central	1	
732-CHT1	Châssis gauche	1	
732-CHT2	Châssis droit	1	
97823-700	Panneau bouclier rotatif	1	
97823-700-01	panneau support	1	Beige
97823-01	Bouclier HPL	1	Jaune 860
97823-02	Plaque protection	1	Transp.
97823-03	HPL Centre	1	Blanc
97823-04	Plaque de frottement	1	Blanc
PS	Plateforme suspendue	1	
PS-CH	Châssis	1	
PS-01	HPL plateforme	1	Beige
PS-CO	Ensemble Corde	2	Orange
Bouchon 30x30		2	
700-02	Plancher HPL	2	Marron
700-03	Plancher HPL	1	Marron
732-01	Flanc escalier HPL	1	Beige
732-02	Flanc escalier HPL	1	Beige
732-03	Panneau central HPL	1	Beige
732-04	Flanc rampe HPL	1	Beige
732-05	Flanc rampe HPL	1	Beige
732-06	Drapeau HPL	1	Bleu
732-07	Blason HPL	1	Jaune 860
732-08	HPL Décor	1	Beige
732-09	HPL Décor	1	Beige
732-10	Créneau HPL	2	Vert 515
97810-700	panneau soldat	1	Beige

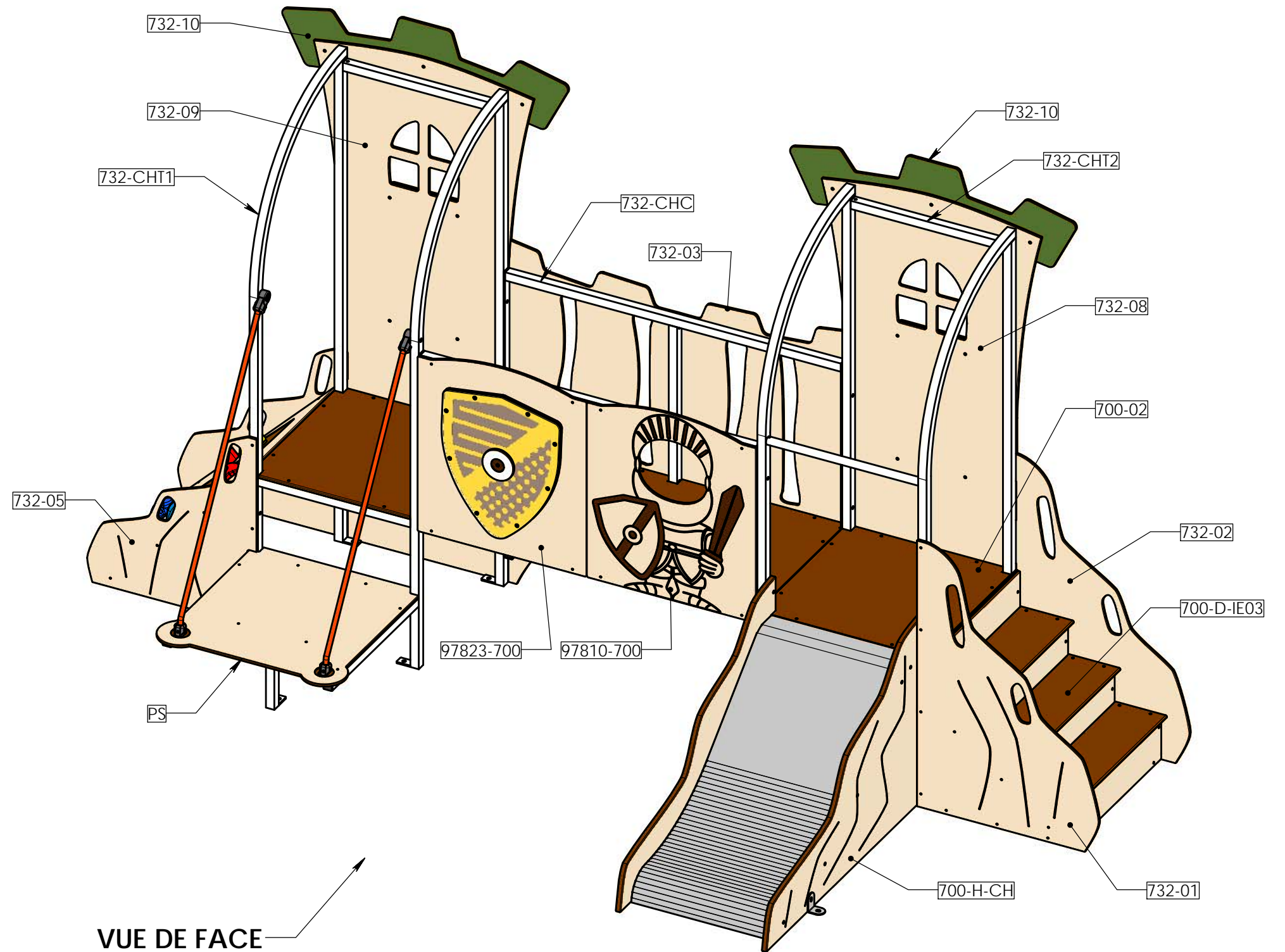

VUE DE FACE

REV.	DESCRIPTION	DATE	Dessinateur
Plan:	FABRICATION	Désignation:	DEUX TOURS CHATEAU
Dessinateur:	TC	Référence:	.
Date création:	28/05/2018	Ensemble:	732
Matière:	.	Gamma:	BIBOU
Couleur:	.		

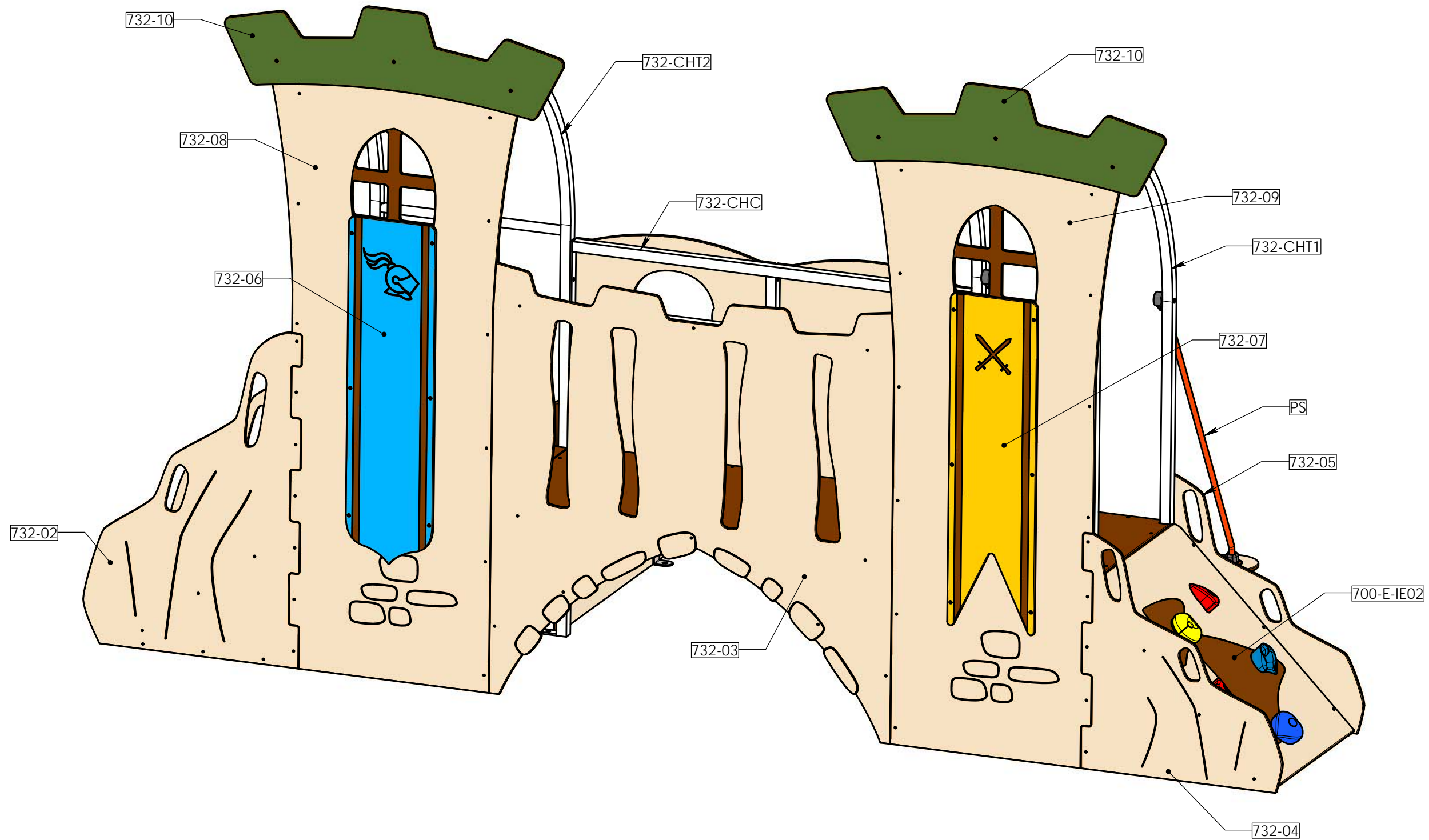

Plan: FABRICATION	Désignation: DEUX TOURS CHATEAU	IE:00
Dessinateur: TC	Référence: .	Format Original A3
Date création: 28/05/2018	Ensemble: 732	transalp <small>jeux & équipements sportifs urbains</small>
TRANSALP Tel.:0476647518 Fax :0476647979 119 Route de Faverge 38470 L'ALBENC	Gamme: BIBOU	

Matière: .
Couleur: .

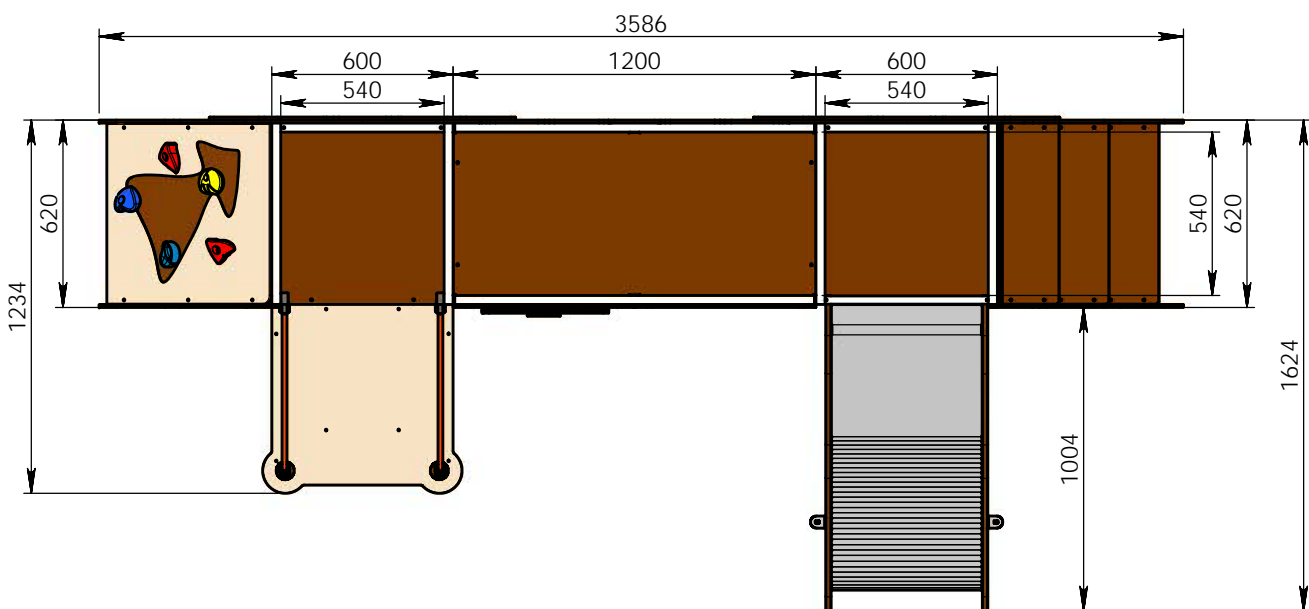
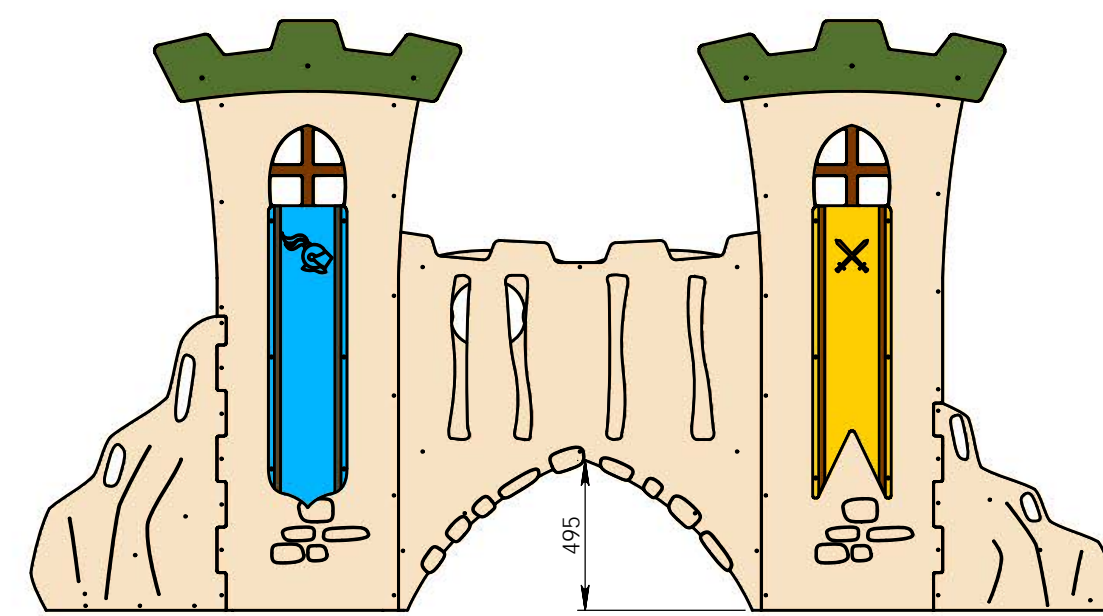
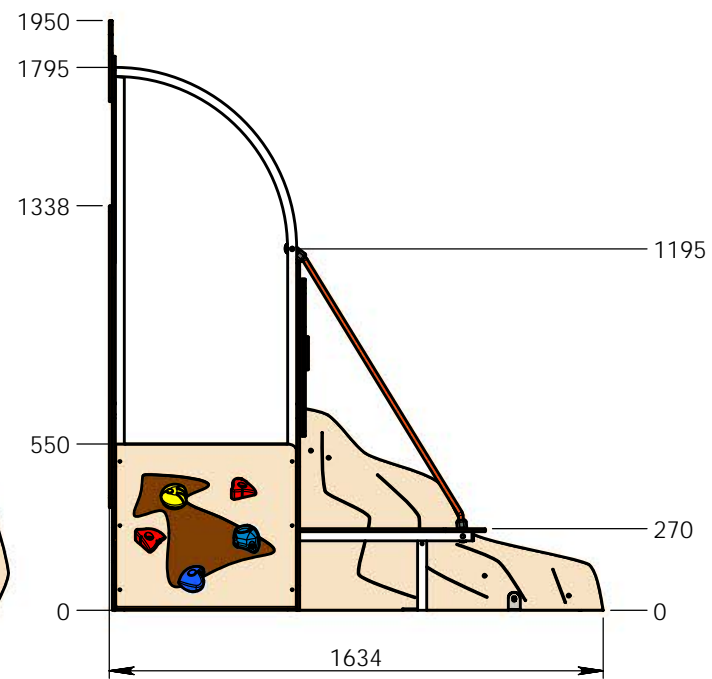
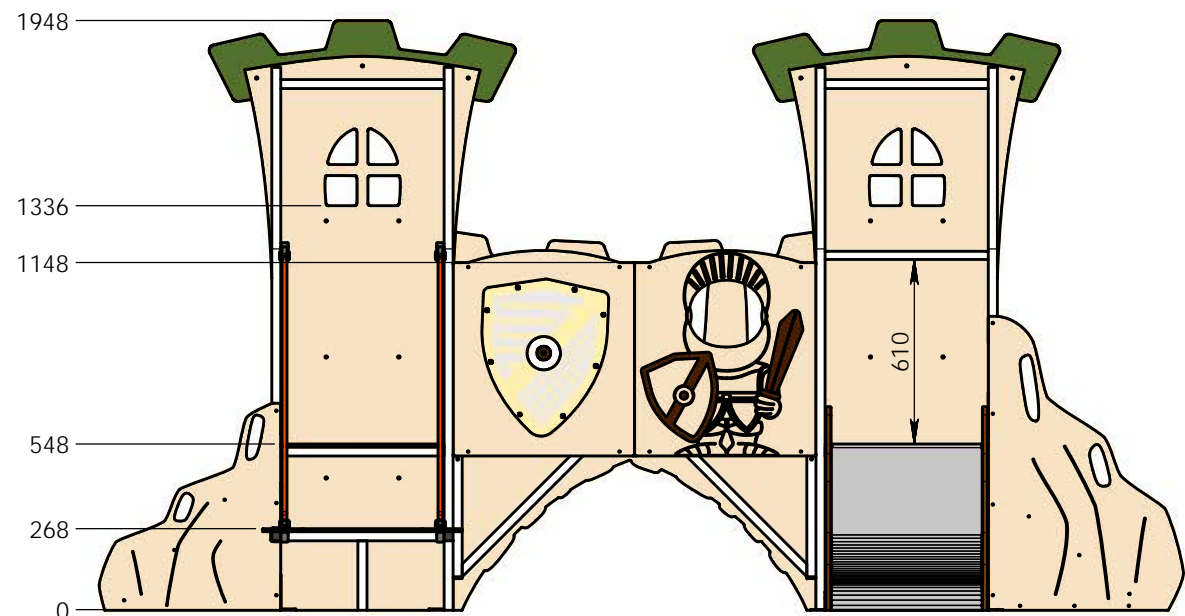

Plan: FABRICATION	Désignation: DEUX TOURS CHATEAU	IE:00
Dessinateur: TC	Référence: .	Format Original A3
Date création: 28/05/2018	Ensemble: 732	transalp <small>jeux & équipements sportifs urbains</small>
Matière: .	Gamme: BIBOU	
Couleur: .	TRANSALP Tel.:0476647518 Fax :0476647979 119 Route de Faverges 38470 L'ALBENC	

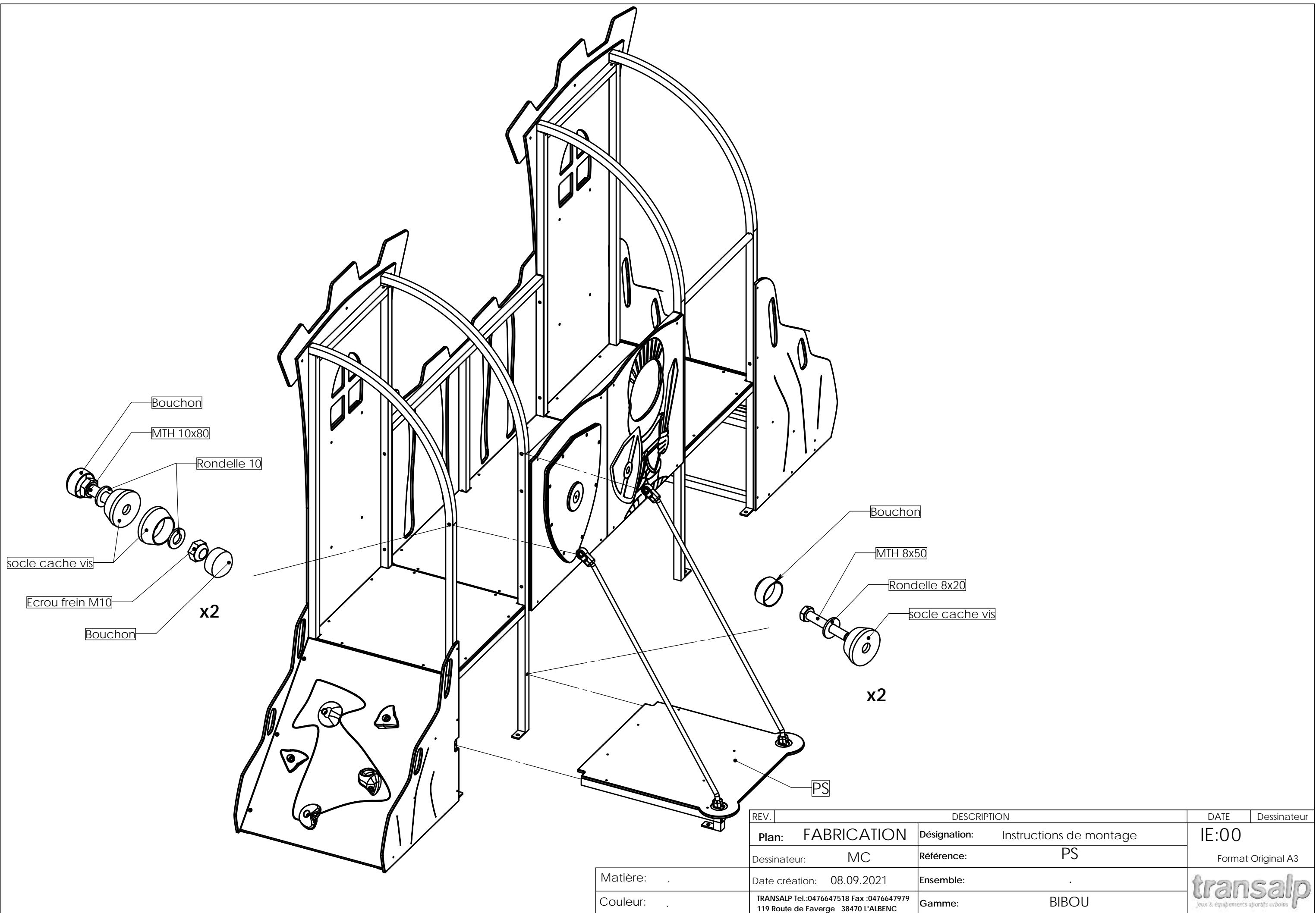

REV.	DESCRIPTION	DATE	Dessinateur
Plan:	FABRICATION	Désignation:	Instructions de montage
Dessinateur:	MC	Référence:	PS
Matière:	.	Date création:	08.09.2021
Couleur:	.	Ensemble:	.
	TRANSALP Tel.:0476647518 Fax :0476647979 119 Route de Faverges 38470 L'ALBENC	Gamme:	BIBOU

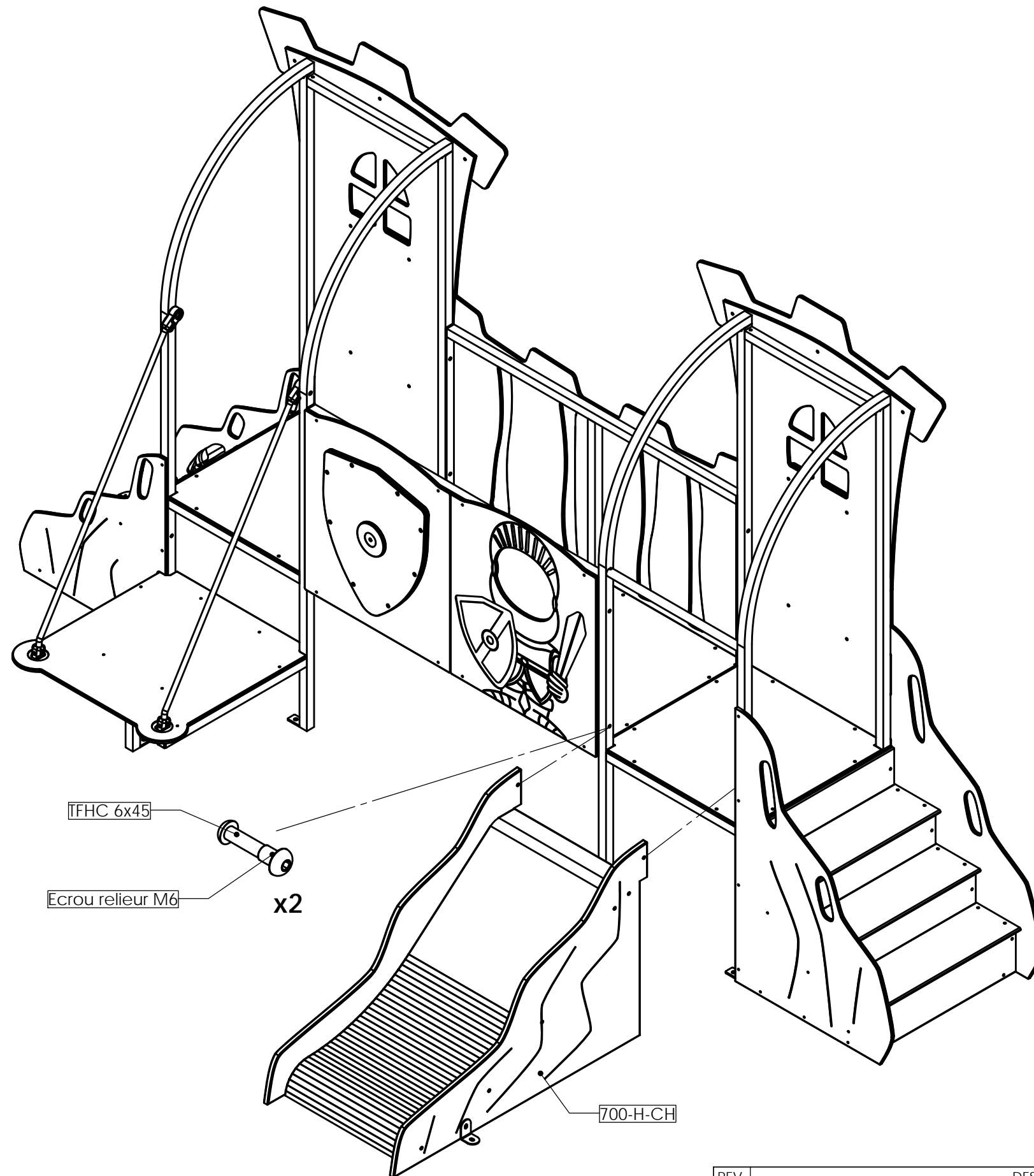

REV.	DESCRIPTION	DATE	Dessinateur
Plan:	FABRICATION	Désignation:	Instructions de montage
Dessinateur:	MC	Référence:	700-H-CH
Matière:	.	Date création:	08.09.2021
Couleur:	.	Ensemble:	.
	TRANSALP Tel.:0476647518 Fax :0476647979 119 Route de Faverges 38470 L'ALBENC	Gamme:	BIBOU

transalp
jeux & équipements sportifs urbains