

### A / IDENTIFICATION

Gamme : **Fitness**

Norme : **EN-16630 / 2015**

Utilisateurs : **> 1.40 m**

Fournisseur : **SAS TRANSALP**

Adresse : **179 route de Faverges 38470 L'ALBENC**

Tel / fax : **04.76.64.75.18** Mail : [info@transalp.fr](mailto:info@transalp.fr)

### B / INFORMATIONS TECHNIQUES

Installation (nbr. jour / nbr. pers.)	<b>0.5 heure / 2 pers.</b>
Palettisation	<b>1 palette</b> (1.60 x 0.80m )
Poids de la pièce la plus lourde (Total)	<b>64 kg</b> (72 kg)
M <sup>3</sup> de béton	<b>env. 0,234 m<sup>3</sup></b>
Nécessite engin de levage	<b>OUI</b>

#### B.1 Colisage

Qté	DESIGNATION
	<b>Fournitures</b>
1	Presse à pectoraux et quadriceps
1	assise
1	Plaque constructeur

<b>Scellement sur dalle béton</b>	
7	Chevilles TAM 12x120 - (dalle béton)

<b>Scellement sur enrobé (poteaux allongés +400mm sans platines)</b>	
2	Tiges de scellement 10x120mm

<b>Scellement sur sol fluent</b>	
2	Tubes rallongés avec contre platine de 700 mm - (sol fluent)
2	Tiges de scellement 10x120mm
<b>Visserie</b>	
7	MTH 10x40
14	Rondelles 10x20
7	Ecrous freins M10
7	Bouchons BOTR

### C / IMPLANTATION ET MONTAGE

#### Précautions de montage

- Mise en place obligatoire de barrière empêchant l'accès au chantier durant les périodes de montage et de maintenance.

#### C.1 Zone d'évolution (Z)

- Vérifier que la surface de la zone d'évolution est bien disponible.
- la zone d'évolution autour de l'appareil doit être libre de tout obstacle
- Vérifier la stabilité et la planéité du terrain.

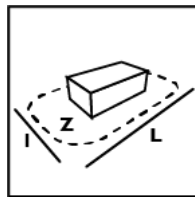
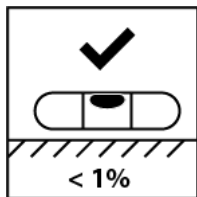

$$Z = 16.80 \text{ m}^2$$

$$L = 5.05 \text{ m}$$

$$l = 3.85 \text{ m}$$

#### C.2 Nature des fondations

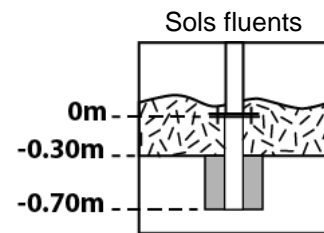
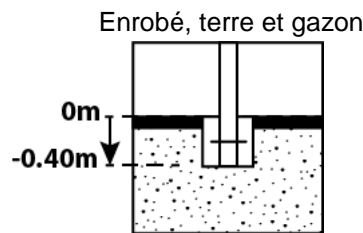
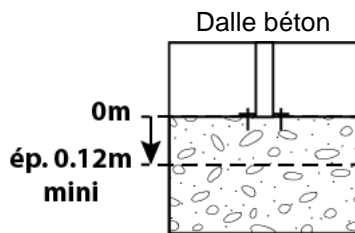

#### C.3 Nature du sol autorisé

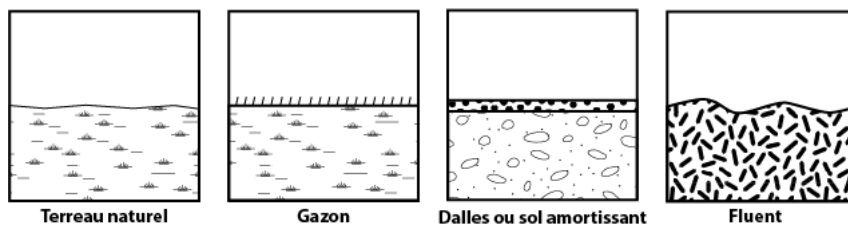
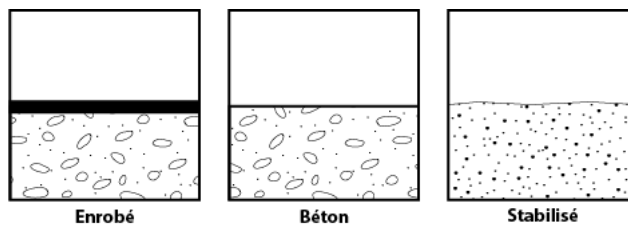

### C.4 Scellement

Effectuer le traçage de la structure et les fouilles suivant le plan d'implantation ci-dessous.

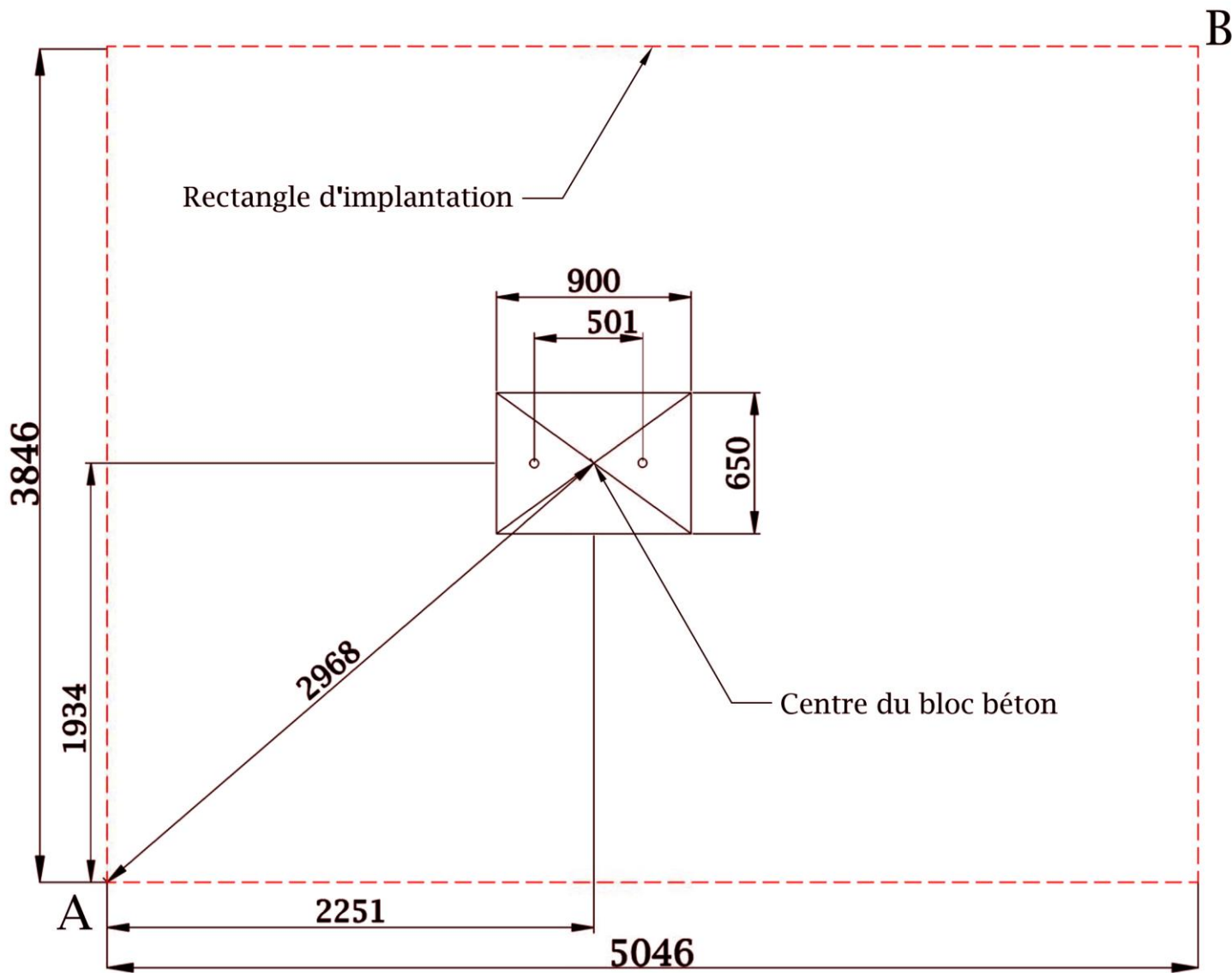

Bloc béton

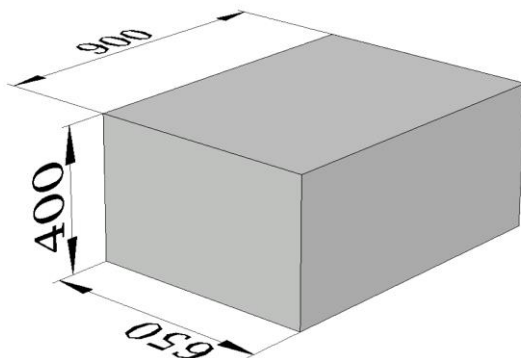

### C.5 Implantation

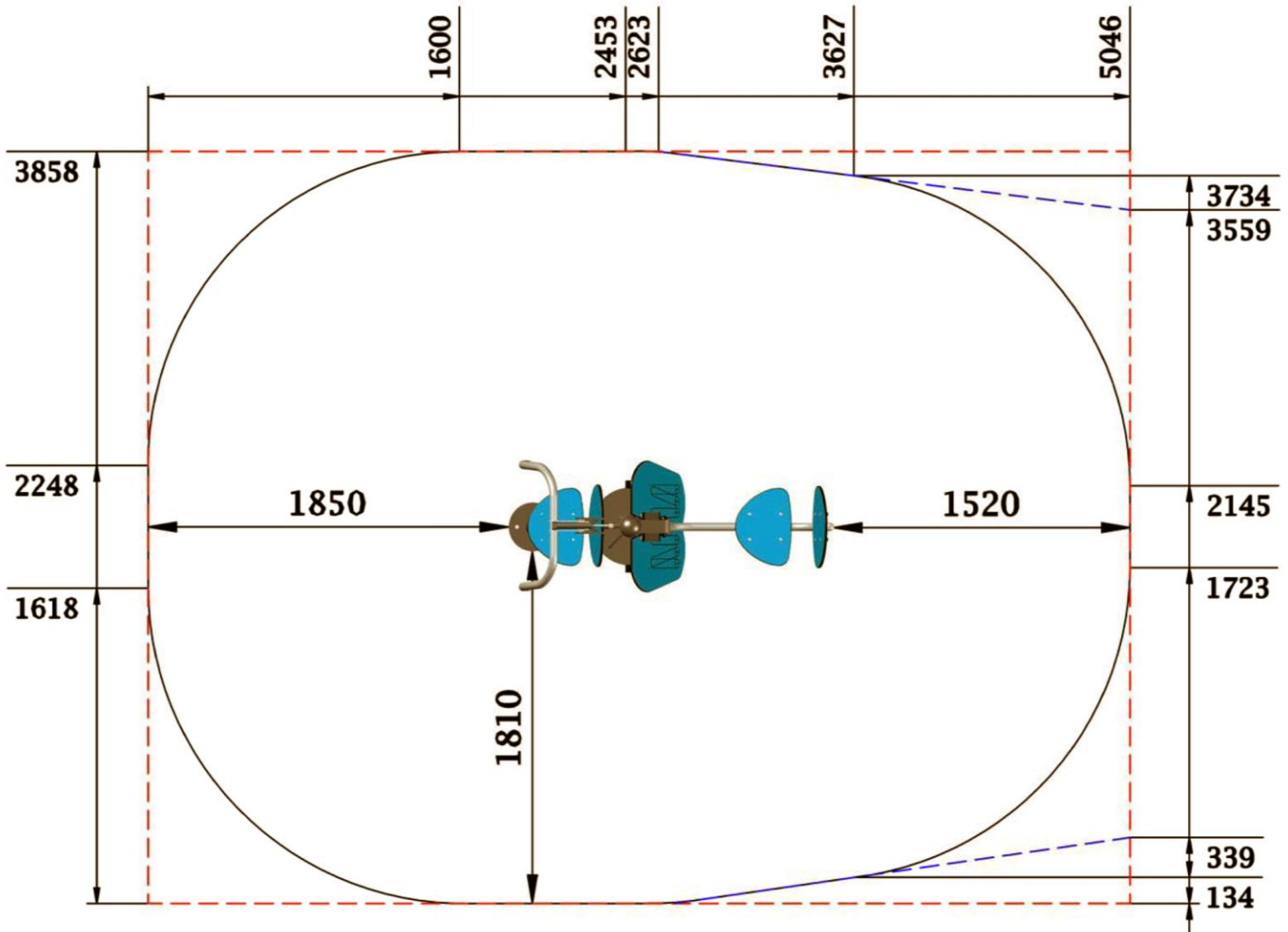

### D / ENTRETIEN



Les sols nécessitent un entretien et doivent être exempts d'arêtes vives et saillies :

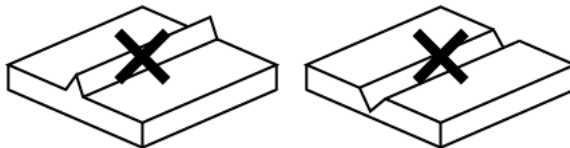

Les sols des zones d'impact doivent être exempts d'arêtes vives et saillies.

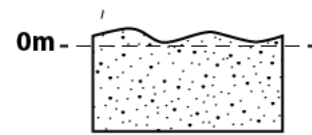

Vérification du niveau zéro pour sols fluents

#### D.1 Nettoyage préconisé



x3 / an

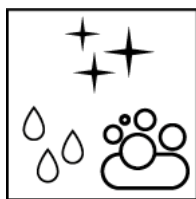

Eau savonneuse

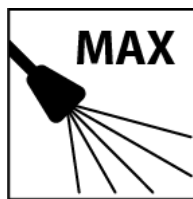

40 Bar



30°C

#### D.2 Contrôle visuel de routine

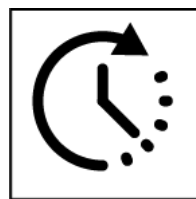

x1 / sem

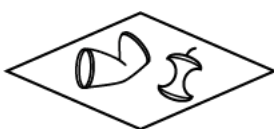

Propreté  
état du sol

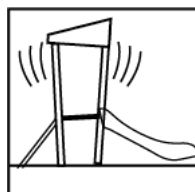

Intégrité de la structure

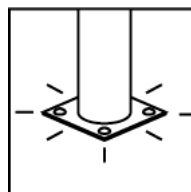

Fixations au sol

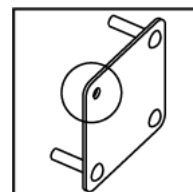

Pièces manquantes

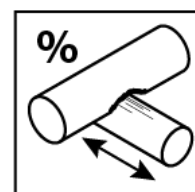

% Usure



Vérification des serrages après un mois d'utilisation.

#### D.3 Contrôle fonctionnel = D.2 + ...

Contrôle destiné à vérifier le fonctionnement et la stabilité de l'équipements

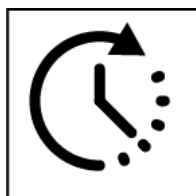

x3 / an

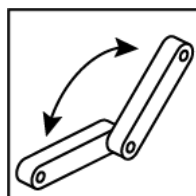

Pièces mobiles

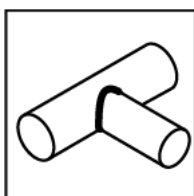

Pièces soudées

#### D.4 Contrôle principal = D.3 + ...

Contrôle destiné à vérifier le niveau global de sécurité de l'équipement



x1 / an

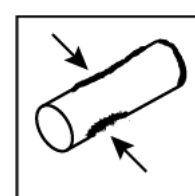

Corrosion



La réception d'une réparation doit être effectuée par du personnel formé et habilité à vérifier la conformité de l'équipement suivant la norme EN 16630 / 2015.

### E / MAINTENANCE

#### E.1 Pièces détachées

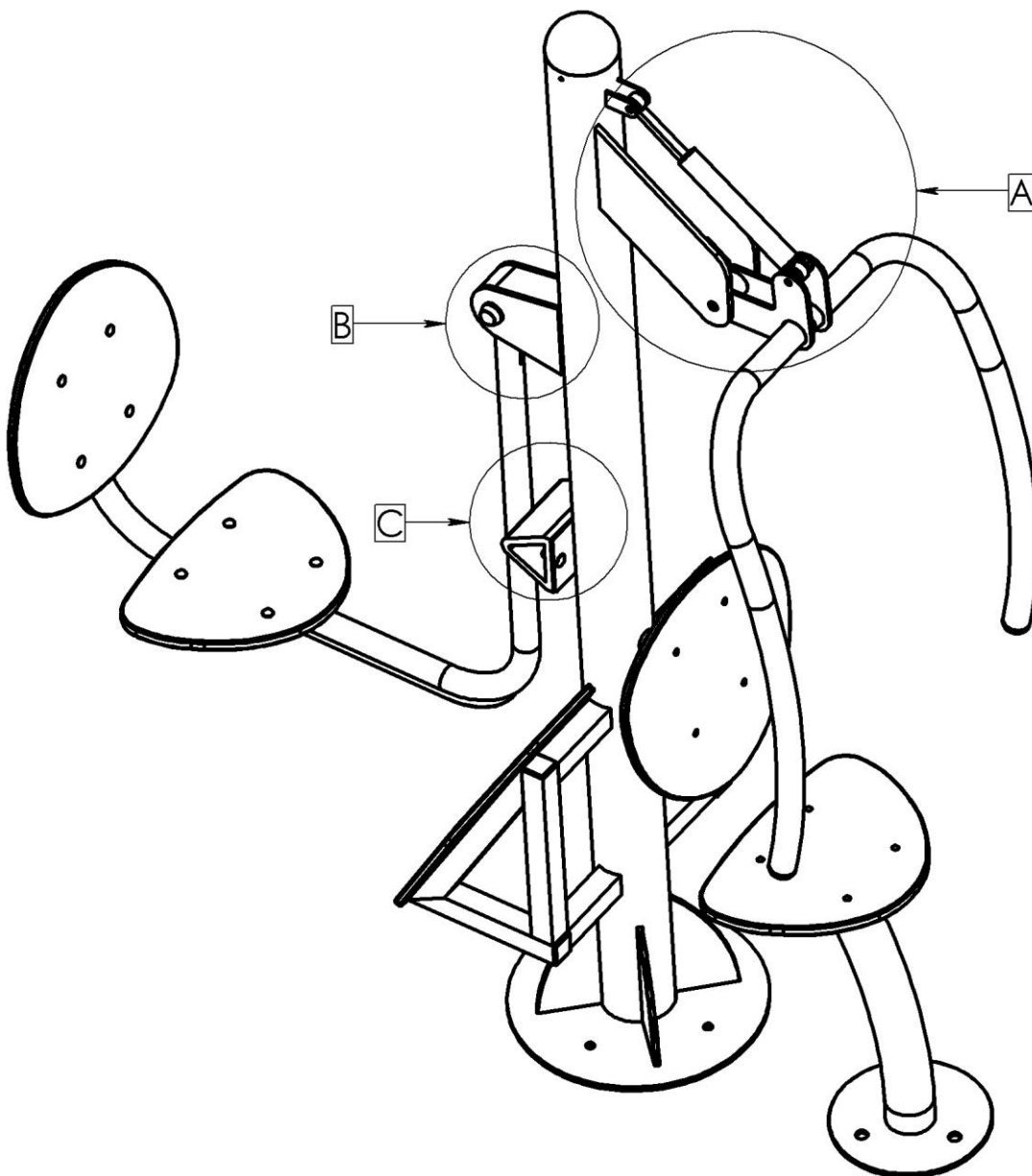
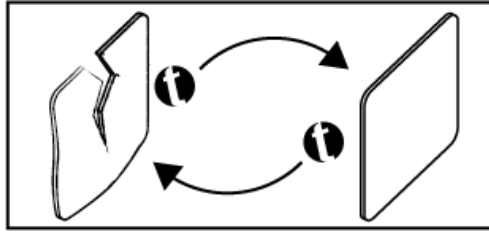

### E.2 Descriptif technique



Les parties mobiles en rotation sont équipées de doubles roulements à billes étanches en inox. Les roulements sont encastrés dans la partie mobile et reposent sur un épaulement.

**SAV et entretien :**  
NC

**GARANTIES :**  
5 ans (roulements à billes)

#### A Vérin et roulements

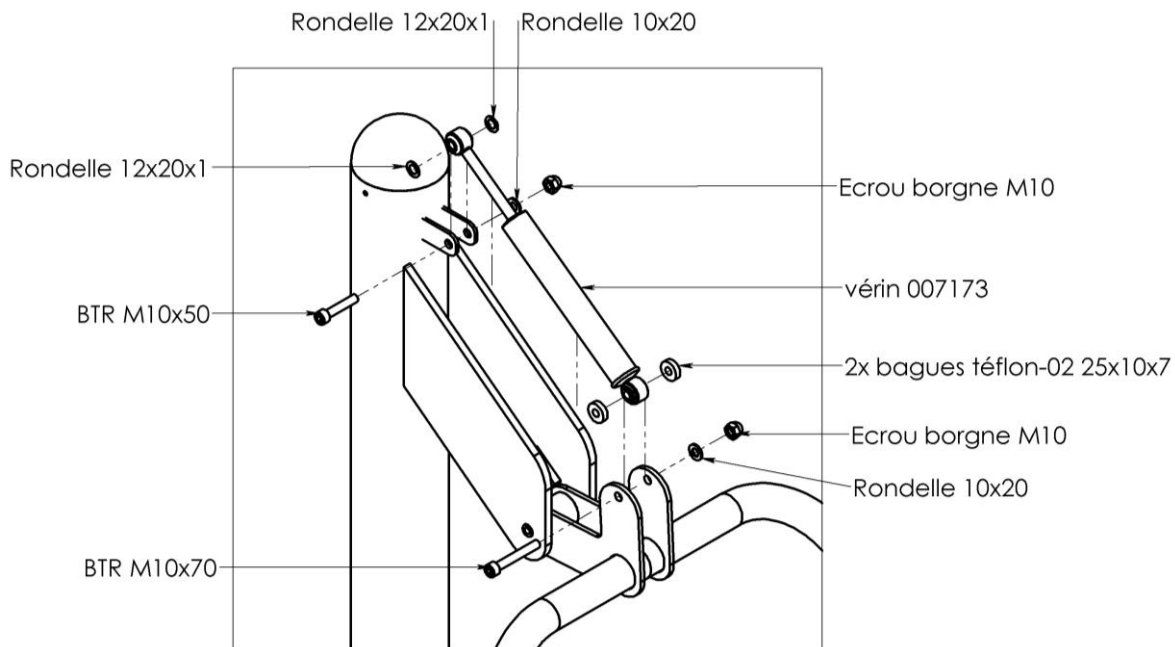

#### Détail du changement roulement

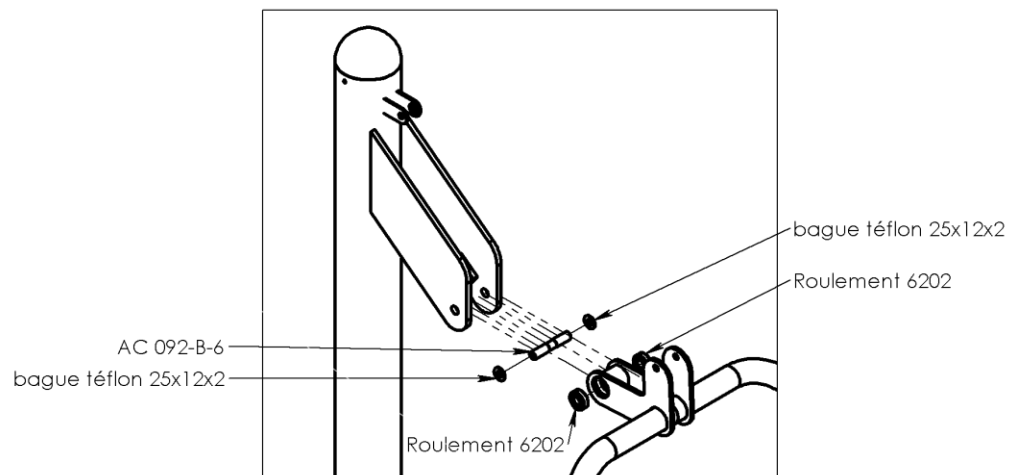



### B Roulement du bras de la presse

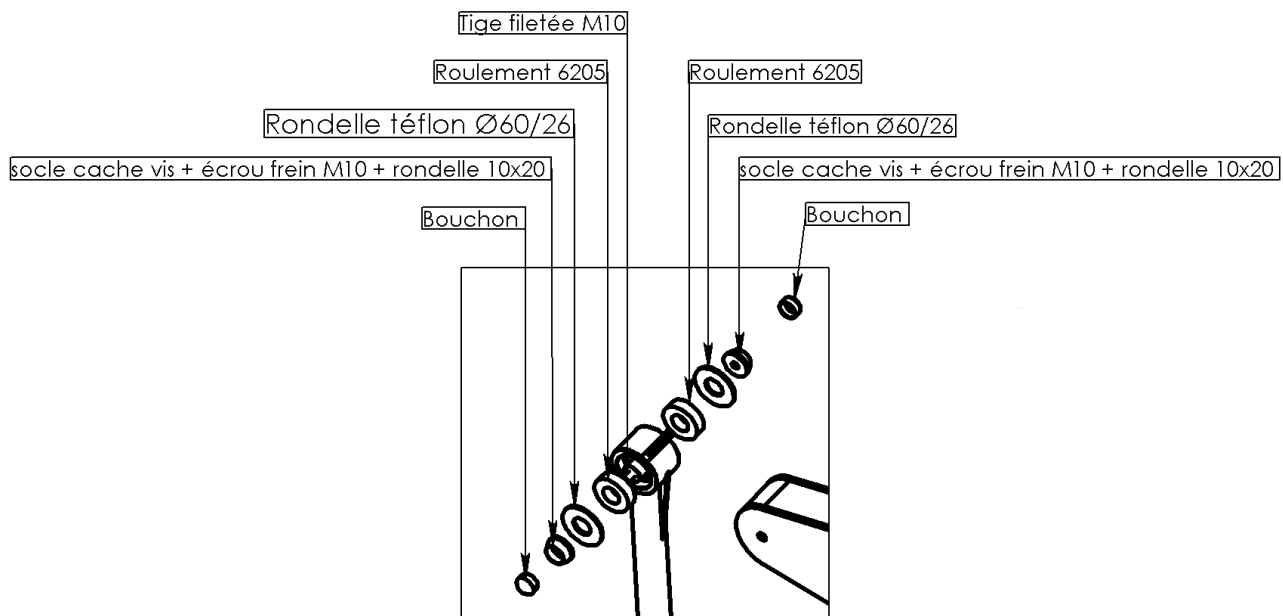

### C Profile Delta

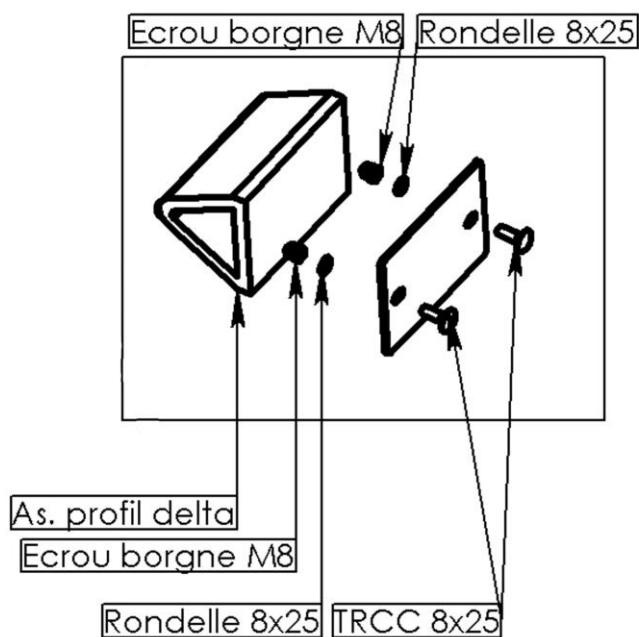

### F / UTILISATION

#### F.1 Plaque d'identification et de consignes

Le scan du QR code donne accès à notre application smartphone pour visionner les tutoriels vidéos ([www.fitness-transalp.fr](http://www.fitness-transalp.fr))

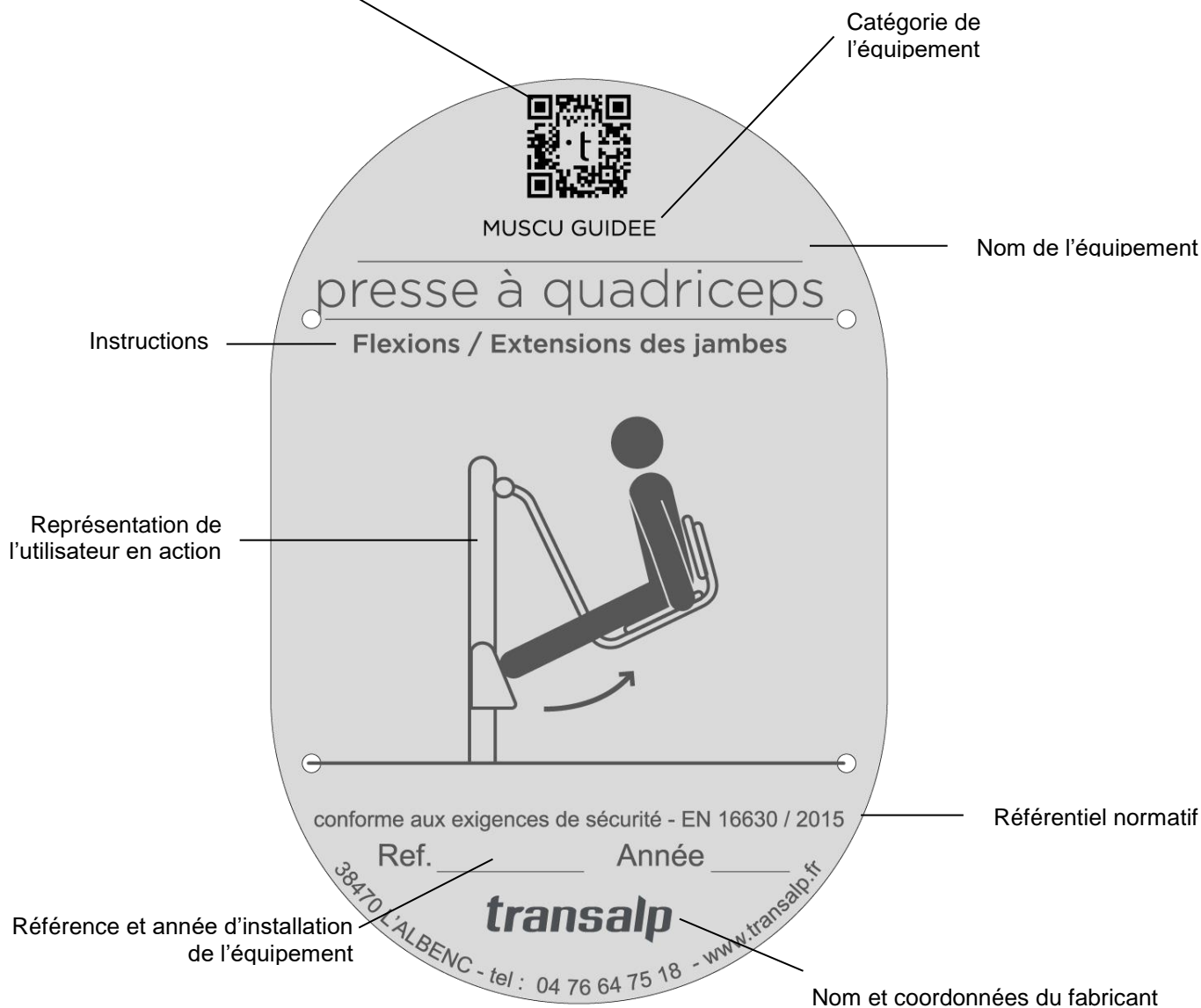

#### F.2 Consignes de sécurité

- Equipement réservé aux adolescents et adultes, ou aux personnes mesurant plus de 1.40m
- Lire et respecter les instructions relatives aux exercices pratiqués sur l'équipement
- S'assurer de la compatibilité de l'équipement avec son état de santé
- Ne pas réaliser d'efforts excessifs lors de l'utilisation de l'équipement

### F.1 Plaque d'identification et de consignes

Le scan du QR code donne accès à notre application smartphone pour visionner les tutoriels vidéos ([www.fitness-transalp.fr](http://www.fitness-transalp.fr))

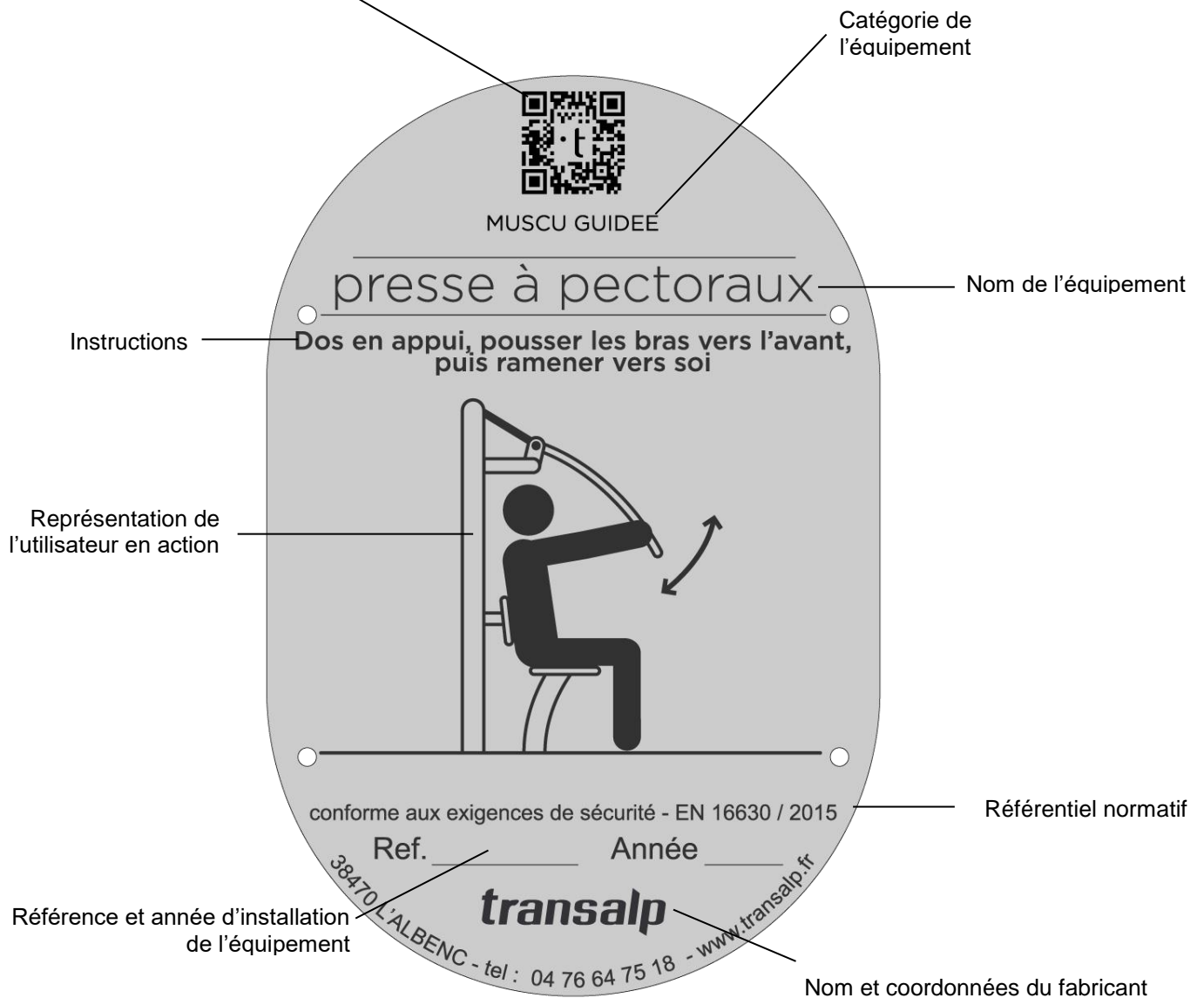

### F.2 Consignes de sécurité

- Equipement réservé aux adolescents et adultes, ou aux personnes mesurant plus de 1.40m
- Lire et respecter les instructions relatives aux exercices pratiqués sur l'équipement
- S'assurer de la compatibilité de l'équipement avec son état de santé
- Ne pas réaliser d'efforts excessifs lors de l'utilisation de l'équipement

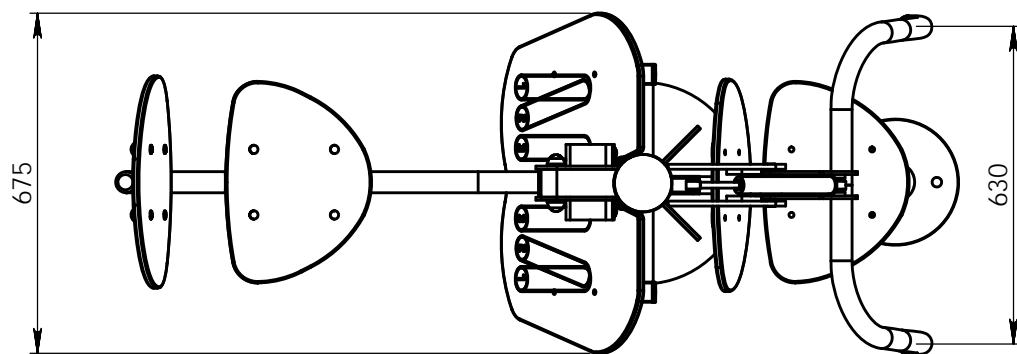
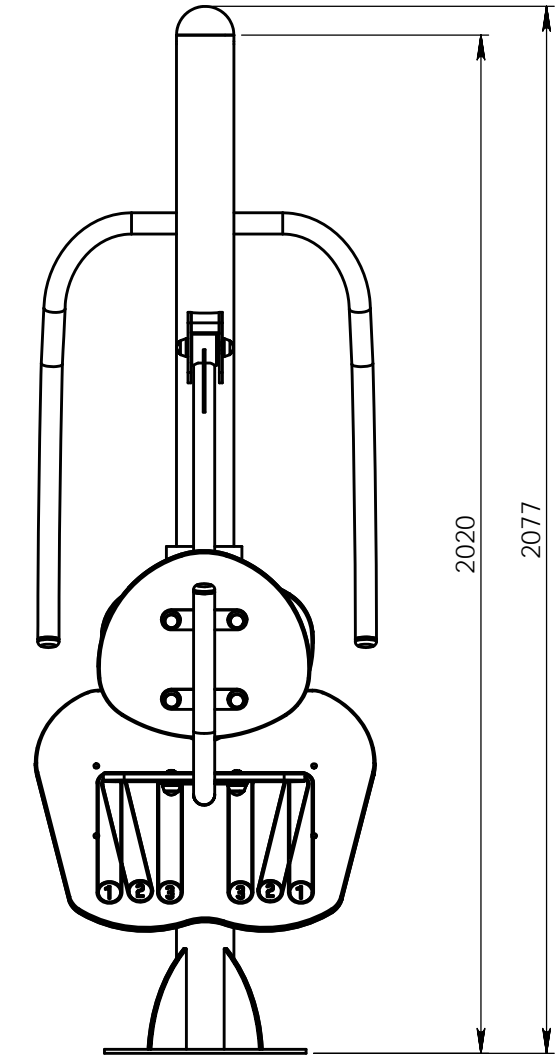
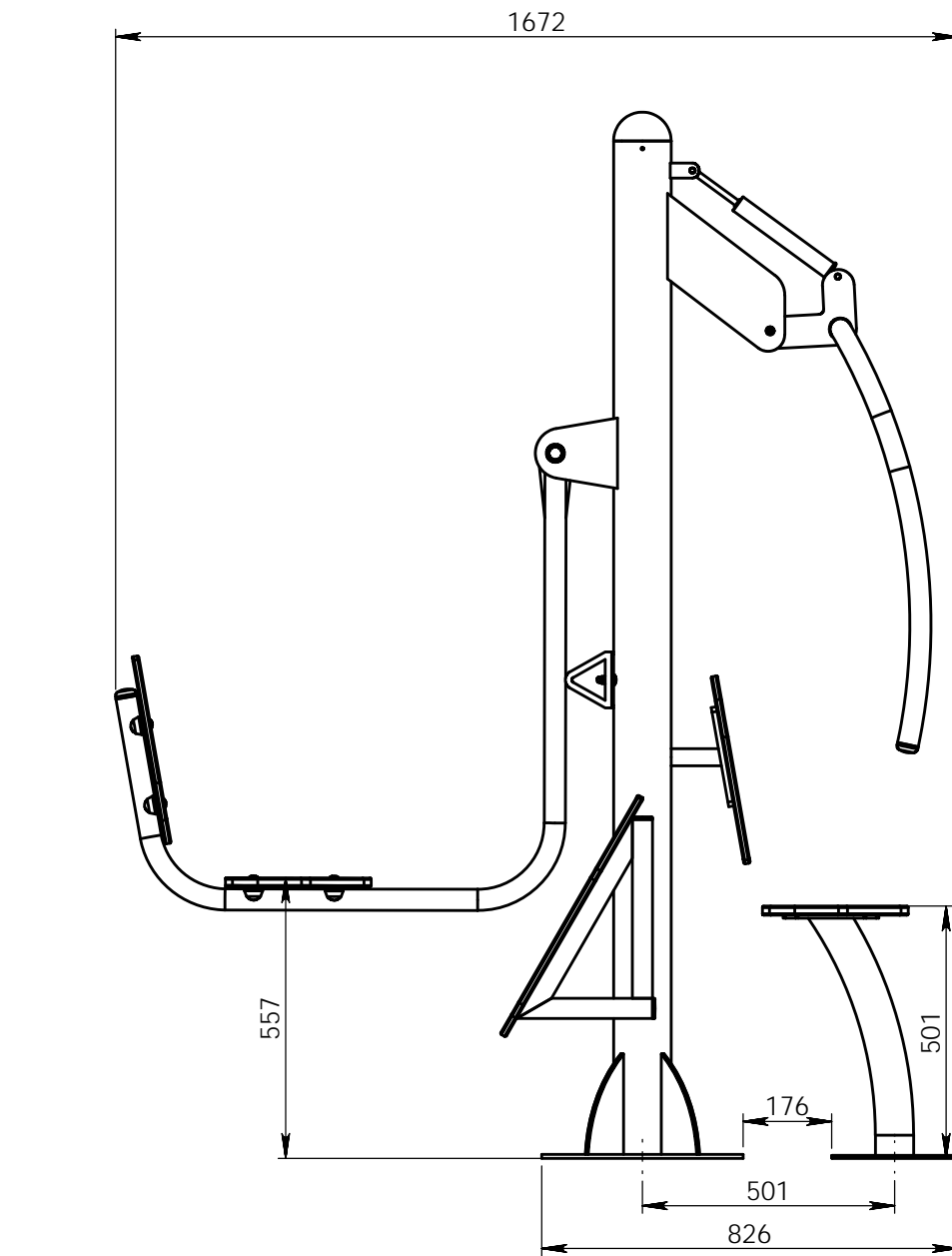

REV.	DESCRIPTION	DATE	Dessinateur
Plan: FABRICATION	Désignation: Presse à pectoraux et quadriceps	IE:00	
Poids: 72 Kg	Dessinateur: L.E.	Référence: AC 076	A3 Ech: 1/15 page 1
Matière: xxx	Date création: 08/10/2021	Ensemble: Fitness série AC	 <small>CONCEPTEUR   FABRICANT   ASSEMBLEUR</small>
Couleur: xxx	TRANSALP Tel.:0476647518 Fax :0476647979 179 route de Faverge 38470 L'ALBENC	Gamme: FITNESS MJ	

# CERTIFICAT DE CONFORMITE

CERTIFICAT/ZERTIFIKAT

**Selon la norme NF EN 16630 : 2015**

Standard NF EN 16630 : 2015

Normen NF EN 16630 : 2015

**Fabricant/Titulaire du certificat : TRANSALP** – 179 route de Faverge – 38470 L'Albenc  
*Manufacturer-Hersteller / Certificat owner-Inhaber*

**Désignation / Modèle : modules fixes d'entrainement physique de plein air  
Modèles série AC**

*Product / Model* Permanently installed outdoor fitness equipments  
Models AC

**Référence /  
Paramètres :**

*Reference / Artikelnummer*

pédalos AC011/AC012 - vélos elliptiques AC021/AC022 - balanciers AC031/AC032 - runners AC041/AC042 - ski de fond AC051 - rameur libre AC061 - presses à quadriceps AC071/AC072 - presse à pectoraux et quadriceps AC076 - presses dorsaux, pectoraux AC081/AC082/AC087/AC088/AC090/AC091/AC092/AC097/AC098 - plateaux rotatifs, roues de coordinations AC101/AC102/AC107/AC110/AC111/AC112/AC117 - presse latérale AC121 - presse squat AC141- proprios,twists AC251/AC252/AC261/AC262/AC270/AC271/AC272/AC274/AC280/AC281/AC282 - steppers AC291/AC292 - stepper,stwist AC297 - vélo AC301 – vélo à main AC311- rameur AC324 – ischio quadri AC331- presse papillon AC341- développé couché AC351

**Tranche d'âge : Adultes et adolescents**

*Age group / Altersgruppe* adults and teenagers

**Rapport d'essai n° : RE2021-0004**

*Test report / Prüfbericht*

Au vu des résultats figurants au rapport référencé n°RE2021-0004 l'article essayé est déclaré conforme aux exigences des documents de références.

**Date : 10 Février 2021**

**MULLATIER Vincent  
Responsable d'essais**

*Test manager / Ing.Prüfmanager*

**ENERJIS**  
10 rue Mariotte  
21310 Beaumont/Ving.  
Tél : 03 80 72 26 89 02  
Siret 834 946 683 00010 APE 7120B

Ce certificat est délivré dans les conditions suivantes :

1. Toute modification de l'équipement testé, de sa configuration (pièces détachées, etc..) et de ses assemblages doit faire l'objet d'une demande d'extension d'attestation.
2. Il appartient au fabricant et/ou distributeur de s'assurer que tous les équipements de même type qu'il fabrique et/ou installe soient conformes au modèle bénéficiant du présent certificat de conformité.
3. Ce certificat porte exclusivement sur le seul équipement d'aire collective de jeux soumis à l'examen/l'essai faisant l'objet du rapport d'essai/d'examen référencé ci-dessus.
4. La conformité mentionnée ci-dessus est soumise au respect des règles d'implantation définies dans la notice du fabricant.
5. Il n'implique pas qu'une procédure de surveillance ou de contrôle de fabrication ait été mise en place par Enerjis.
6. Des copies peuvent être délivrées sur simple demande auprès du demandeur.
7. Les calculs de l'intégrité structurelle sont à la charge et propriété du fabricant.

*This certificate is issued under the following conditions :*

1. *Any modification of the tested equipment, of its configuration (removable components, etc..) and of its assemblies shall be submitted to an application for extension of certificate.*
2. *The manufacturer and/or distributor, shall ensure that the manufacturing or installation process of all the equipment of the same type comply with the model subject to this certificate of conformity.*
3. *This certificate applies only to the playground equipment subject to the above mentioned examination/test report.*
4. *The above mentioned conformity is subject to the installation specifications mentioned in the manufacturer's instructions for use.*
5. *It does not imply that Enerjis has performed any surveillance or control of its manufacture.*
6. *Copies are available upon request by the applicant.*
7. *Structural integrity calculations are the responsibility and ownership of the manufacturer.*

*Dieses Zertifikat wird unter folgenden Bedingungen ausgestellt :*

1. *Jede Änderungen der geprüften Gerät, von seiner Gestaltung (Ersatzteile usw...) und von seinem Zusammenbau benötigt eine zertifikatsausdehnung.*
2. *Der Hersteller oder der Verteiler muss sich versichert, dass alle ähnliche Produkte, die er herstellt oder verkauft und/oder installiert, entsprechen dem Model bezüglich diesem Zertifikat.*
3. *Dieses Zertifikat ist nur für das Spielgerät mit seinem Prüfbericht gültig.*
4. *Dieses Zertifikat gilt nur für die Geräte, die nach den Montageanleitungen und Fundamentplänen des Herstellers installiert werden.*
5. *Dieses Zertifikat bringt darnit nicht, dass eine Überwachungsverfahren oder Herstellungskontrolle von Enerjis aufgestellt wird.*
6. *Kopies sind nach Anfrage an dem Inhaber zur Verfügung.*
7. *Die Berechnungen der strukturellen Integrität gehen zu Lasten und eigentum des Herstellers.*