

Fiche technico-ludique

Mars 2023

réf. **ST-19-002** - L'Abeille tunnel



max : 26	+ 2 ans	1.35 m
		HCL MAX

Jeu adapté aux handicaps mentaux

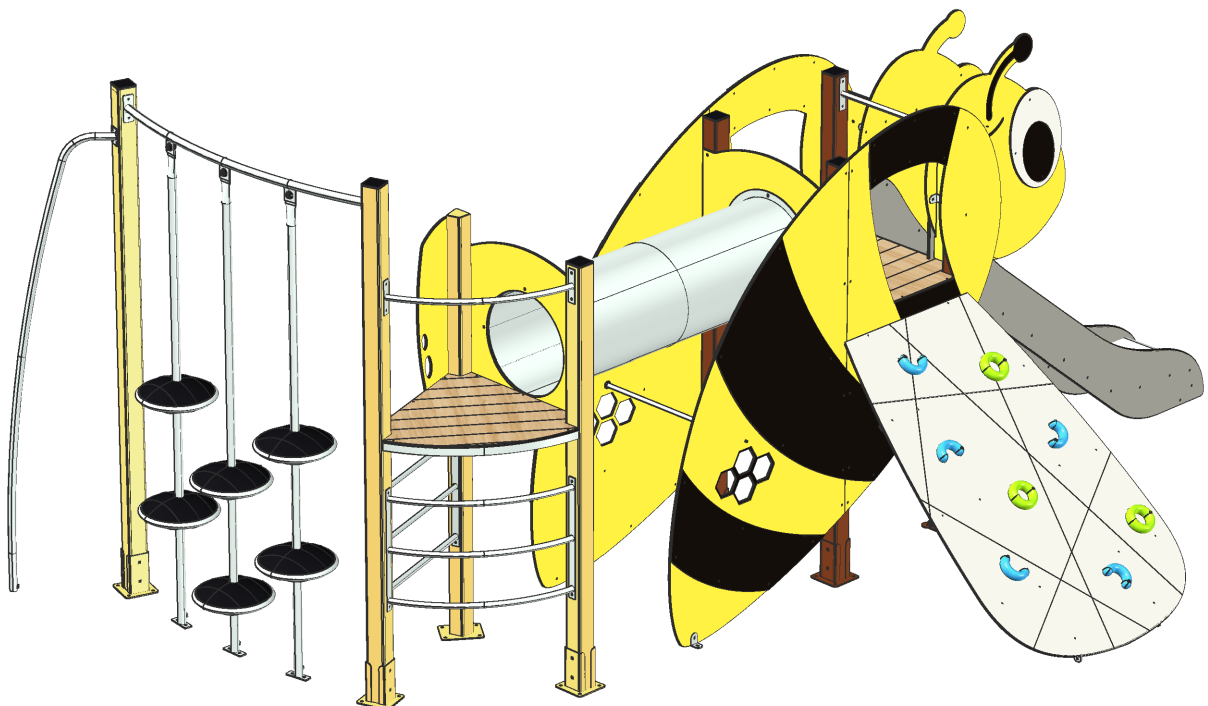
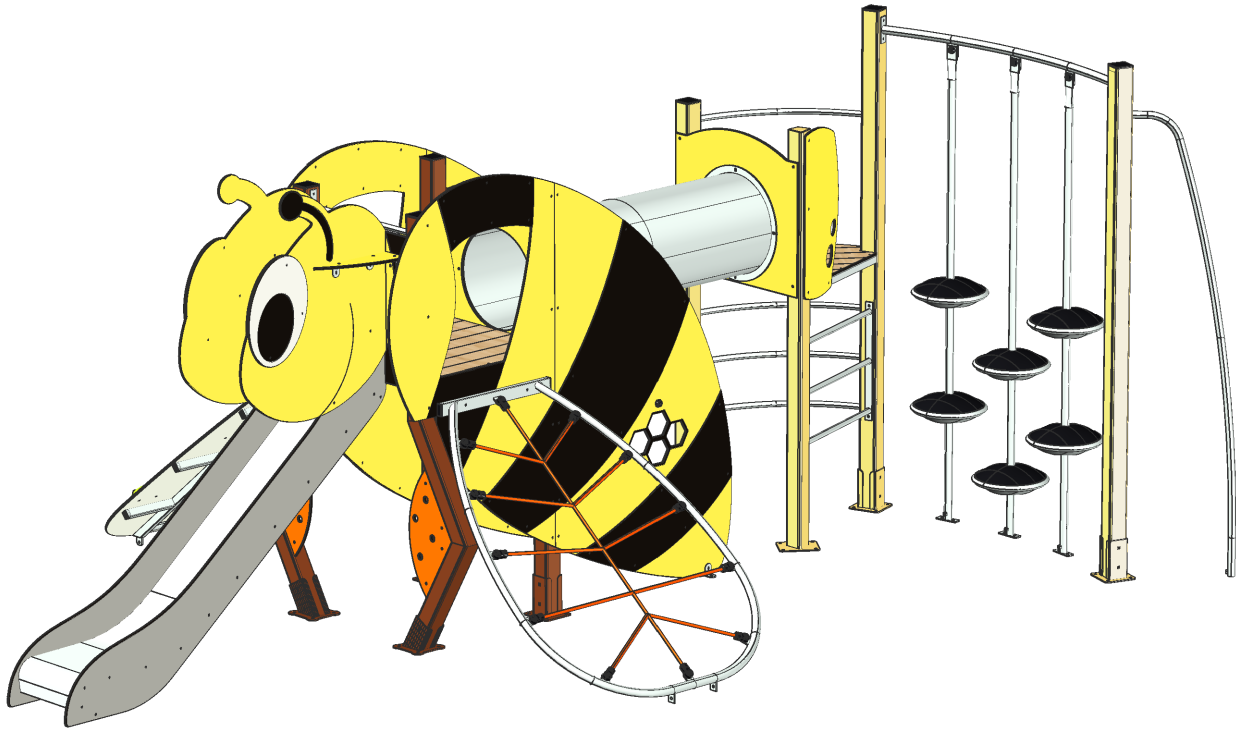

Vue élévation et plan de masse

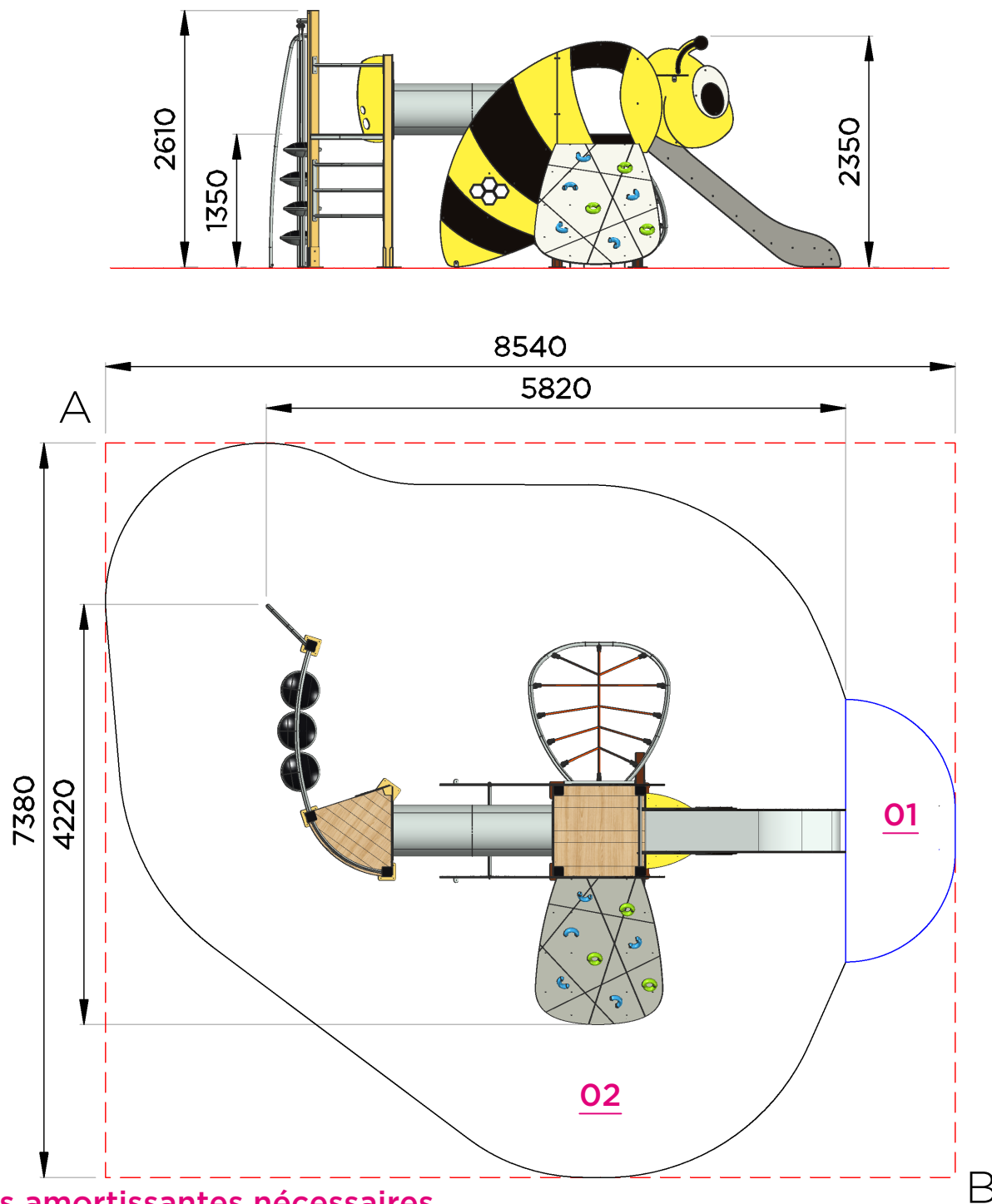

Surfaces amortissantes nécessaires

Ces surfaces sont calculées en fonction de la hauteur de chute libre (HCL)

Diagonale AB = 11 280 mm

Surfaces totale HCL : 44.90 m²

01 : 1.00 m = 2.50 m²

02 : 1.35 m = 42.40 m²

Fonctions ludiques

x 14



PASSER AU TRAVERS

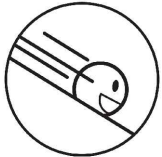

GLISSER

Toboggan 1.35
96950



GRIMPER

Filet 1.35
4000-C

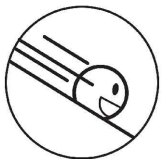

GLISSER



S'ÉQUILIBRER

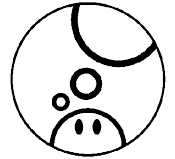

IMAGINER

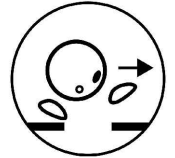

FRANCHIR

Pas japonais courbes 1.35
5000-B-135

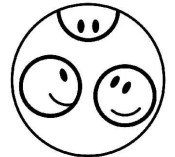

SE RENCONTRER

Plancher simple
3000-F



SE REPERER

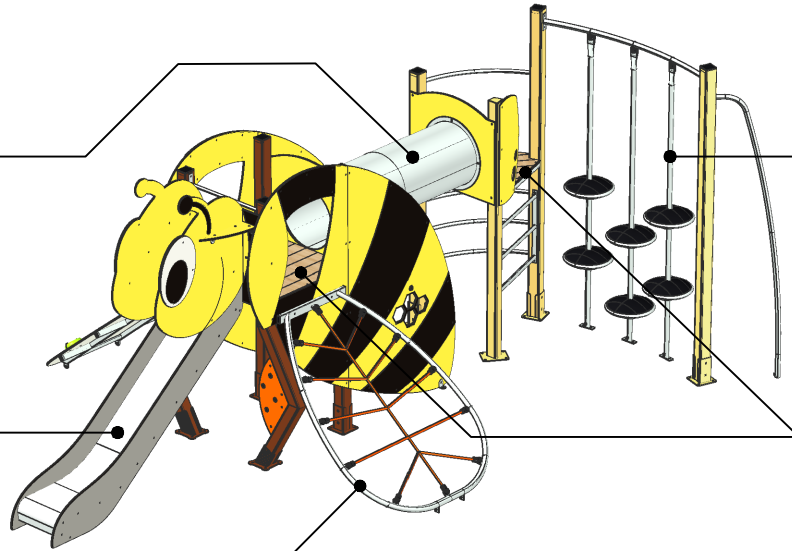

X2

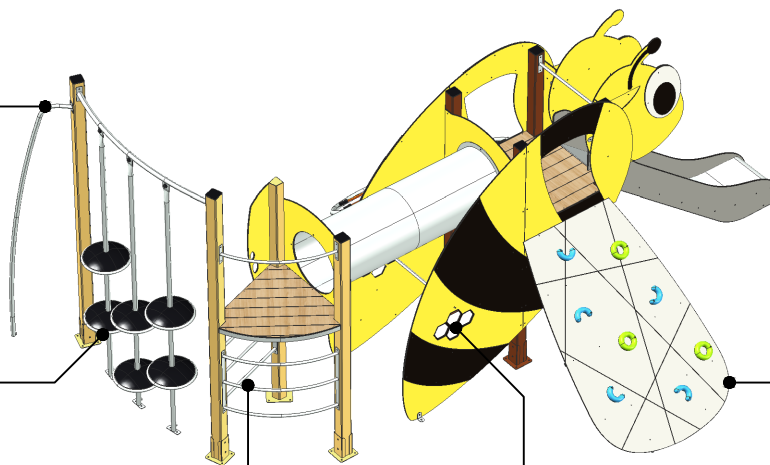

X2



MONTER



OBSERVER

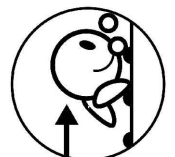

ESCALADER

Mur d'escalade incliné 1.35
3000-T

Matériaux

ALUMINIUM : poteaux 95 mm

HPL (stratifié compact ép.13 mm et 10 mm) : panneaux d'habillage / planchers / flans de toboggan / toiture

INOX : chassis / garde-corps / main courante / toboggan / mât pompier

Livraison, pose, montage

Réf. Notice	ST-19-002_NOTICE
Installation : Nbr jour / H	8 heures / 2 personnes
m ³ de béton	1,5 m³

Palettisation	1 palette / 3,50 x 1,50 m
	1 palette / 2,60 x 0.80 m
	1 palette / 2,50 x 0.80 m

Poids de la pièce la plus lourde	60 Kg	Poids total	450 Kg
-------------------------------------	--------------	-------------	---------------

Scellements possibles

①

Sur dalle béton
(structure chevillée
sur platines)

②

Sur sol enrobé
-300 mm

③

Sur sol fluent et herbeux
(copeaux, gravier roulés, etc.)
-700 mm

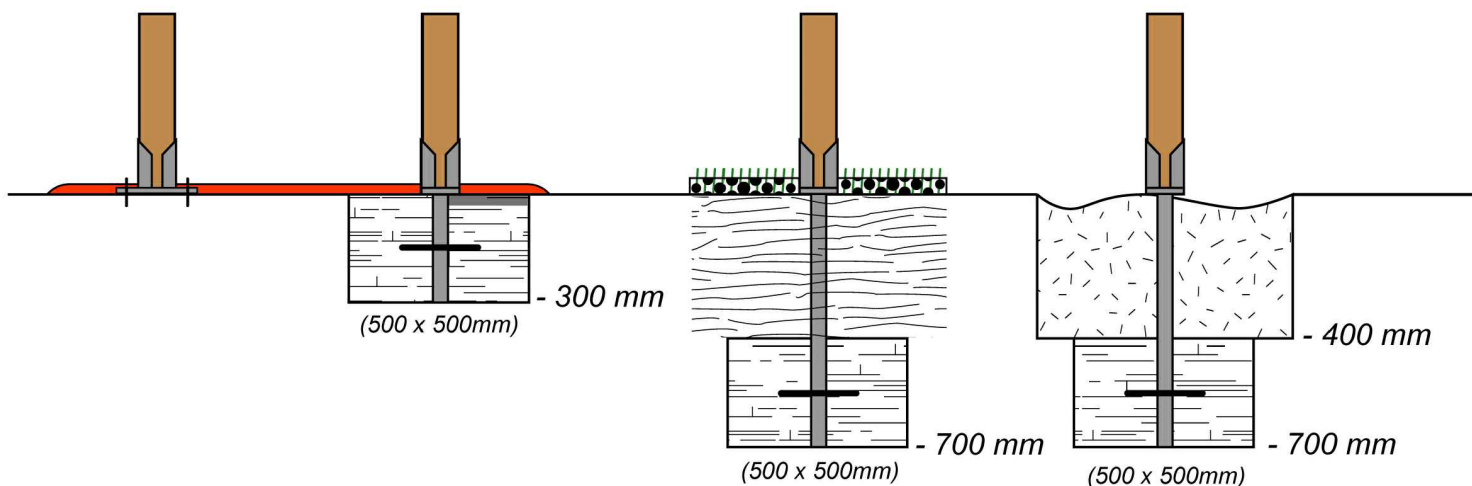

Contrôle, entretien et maintenance

TRANSALP préconise d'effectuer :

- un contrôle visuel hebdomadaire (effectué par la mairie)

Ce contrôle comprend :

- l'intégrité du jeu
- le respect des zones de sécurité (pas d'obstacle)
- la stabilité du jeu et de chaque agrès (monter sur le jeu et solliciter chaque agrès)

- un contrôle fonctionnel et annuel (effectué par un organisme certifié)

